



Многодиапазонная  
радиостанция  
**VX-6R**

Инструкция по  
эксплуатации



## Оглавление

Аксессуары и опции.....	4
Установка прилагаемой антенны .....	9
Установка поясной клипсы и ремешка .....	9
Установка аккумулятора FNB-80LI .....	10
Установка щелочных батарей в FBA-23.....	11
Изменение уровня выходной мощности. ....	18
Прием вещательных АМ станций .....	19
Прием вещательных FM станций и звукового сопровождения телевидения.....	20
Блокировка клавиатуры .....	21
Подсветка Клавиатуры и Дисплея .....	22
Изменение шага установки частот .....	23
Работа с субтонами (CTCSS) .....	26
Работа с DCS.....	27
Режим памяти .....	30
Работа со стандартными каналами памяти Запись в память.....	30
Сохранение независимых частот передачи ("нестандартный разнос").....	30
Вызов из памяти .....	31
Присвоение имен каналам памяти .....	31
Индикация имени канала .....	32
Сканирование .....	38
Установка уровня шумоподавления во время сканирования .....	40
Как пропустить частоту во время сканирования в режиме ГПД .....	40
Сканирование каналов памяти .....	40
Временный Пропуск Памяти.....	41
Сканирование предпочитаемой памяти .....	42
Сканирование предпочитаемых каналов памяти .....	42
Сканирование Банков памяти .....	43
Программирование границ диапазонов сканирования (PMS) .....	43
Сканирование "Приоритетного Канала" (двойное наблюдение) .....	44
Автоматическое включение подсветки дисплея при остановке сканирования.....	44
Сигнал на границе диапазона.....	45
Сканирование погодного предупреждения .....	45
Режим "частотомера" .....	47
Режим расширенного пейджинга и кодового шумоподавителя (EPCS) .....	48
Сохранение тоновой CTCSS пары для работы EPCS .....	48
Ответ на пейджинговый вызов .....	49
Работа на аварийном канале.....	50
Передача автоматического идентификатора тревоги (EIA) .....	50
Поиск не отвечающего оператора с помощью EIA .....	51
Система автоответчика зоны связи (ARTS) .....	52
Режим датчиков.....	54
Функция интернет связи .....	56
Работа с DTMF.....	58
Тренировка в приеме телеграфных сигналов. ....	60
Пароль .....	61
Программирование кнопки «Р» .....	62

---

Режим экономии батарей при приеме .....	62
Спящий режим.....	63
Режим экономии батарей при передаче .....	64
Радиочастотный аттенюатор .....	64
Отключение индикатора TX/BUSY .....	64
<b>Функция автоматического отключения питания (APO) .....</b>	<b>65</b>
Функция автоматического включения питания .....	65
Таймер непрерывной передачи (TOT).....	66
Изменение девиации частоты при передаче .....	67
Процедура сброса .....	67
Клонирование .....	68
Режим установки .....	69
<b>Описание пунктов меню</b>	

---

## Аксессуары и опции

### Аксессуары, входящие в комплект

<b>FNB-80Li</b>	Аккумулятор 7,4 В 1400 мА-ч
<b>NC-72B/C</b>	Зарядное устройство (5-часовое)
<b>CLIP-14</b>	Съемное крепление на поясной ремень
<b>YHA-67</b>	Ремешок на кисть руки
<b>YHA-67</b>	Антенна
	Инструкция пользователя
	Гарантийный талон

### Опции, доступные для вашей VX-6R

<b>FNB-80Li</b>	аккумулятор 7,4 В 1400 мА-ч
<b>FBA-23</b>	корпус для пальчиковых батарей (батарей в комплект не входят)
<b>CD-15A</b>	быстрое зарядное устройство (требуется NC-72B/C)
<b>NC-72B/C</b>	зарядное устройство (5-часовое)
<b>E-DC-5B</b>	кабель питания с фильтром помех и адаптером прикуривателя
<b>E-DC-6</b>	кабель питания: только кабель с разъемом
<b>MH-57<sub>A4B</sub></b>	громкоговоритель/Микрофон
<b>CMR460A</b>	водонепроницаемый громкоговоритель/микрофон
<b>VC-24</b>	гарнитура с VOX
<b>VC-27</b>	наушник/микрофон
<b>CT-91</b>	Адаптер микрофона
<b>CN-3</b>	BNC-SMA адаптер
<b>SU-1</b>	барометрический датчик давления
<b>CSC-91</b>	мягкий чехол

Доступность аксессуаров может меняться. Проконсультируйтесь с вашим дилером для получения более детальной информации об этом и о других новых доступных опциях. При использовании не одобренных Yaesu аксессуаров, которые могут вызвать повреждения, гарантия на радиостанцию не распространяется.

## Общее описание

VX-6R — миниатюрная водозащищенная (погружение на 1 м на 30 минут) радиостанция для сложных условий работы с расширенным диапазоном приемника, предоставляет передовые функции для любительской радиосвязи в МВ и ДМВ диапазонах, наряду с не имеющими себе равными возможностями мониторинга.

Небольшой размер VX-6R позволяет брать ее с собой куда угодно – в пеший поход, на катание на лыжах или на прогулку по городу – а его функциональная гибкость предоставляет пользователю большой спектр возможностей, благодаря которым пользователь может наслаждаться работой. Ее очень компактный аккумулятор FNB-80Li обеспечивает до 5 Вт выходной мощности на любительских диапазонах 144 – 146 и 430 – 432 МГц. Кроме работы в диапазонах 144 и 430 МГц, VX-6R обеспечивает прием в радиовещательных АМ и ЧМ диапазонах, КВ диапазонах, диапазонах МВ и ДМВ телевизионного вещания, авиационного УКВ АМ диапазона и широкого диапазона частот коммерческих и специальных пользователей. Кроме того, американская версия данной станции обеспечивает работу малой мощностью 1,5 Вт в диапазоне 220 МГц.



Новой существенной характеристикой VX-6R является функция аварийной автоматической идентификации (EAI), которая автоматически заставляет станцию передавать Ваш позывной и включать микрофон в режиме передачи, даже если Вы не можете нажать РТТ. Также режим расширенного пейджинга и кодового шумоподавления (EPCS) позволяет вызывать определенную станцию и принимать вызов от нее же. Функция пароля позволяет включить и использовать станцию только в случае ввода пароля.

Дополнительные функции включают в себя удобную кнопку доступа к WIRES (расширенной системе ретрансляторов доступа в Интернет), таймер передачи (TOT), автоматическое отключение (APO), автоматический ретрансляторный сдвиг (ARS), эксклюзивная система ARTS от Yaesu (Система автоответчика зоны связи), которая сигнализирует пользователю о наличии в зоне связи другой радиостанции, оборудованной ARTS – системой, а также средства уменьшения девиации передатчика в местностях с тесным расположением каналов. Высокочастотный шумоподавитель позволяет открывать станцию по запрограммированному значению S-метра.

Мы поздравляем Вас с покупкой VX-6R и советуем внимательно прочесть эту инструкцию, благодаря которой вы сможете ознакомиться со многими возможностями новой радиостанции от Yaesu.

Будьте внимательны при эксплуатации

Радиостанция работает на частотах, которые обычно не разрешены. Для непосредственной работы пользователю необходимо получить право на эксплуатацию любительской радиостанции. Использование радиостанции возможно только на частотах, предназначенных для любительских радиостанций.

### Подключение и управление

1. Антенна. Разъем для подключения гибкой антенны (или другой антенны с 50-ти Ом импедансом).

2. Микрофон/динамик. Этот миниатюрный четырехконтактный разъем обеспечивает подключение аудио микрофона, наушников, кнопки включения передачи.

3. Громкость. Этот регулятор управляет уровнем громкости. Поворачивая по часовой стрелке, вы увеличиваете уровень громкости.

4. Ручка настройки. Ручка настройки служит для установки рабочей частоты, а также для выбора пунктов меню и других настроек.

5. LCD (дисплей). Показывает текущий режим работы, как показано на следующей странице.

6. Выключатель питания. Нажмите и удерживайте эту кнопку в течение 1 секунды, чтобы включить или выключить станцию.

7. Клавиатура. Посредством этих 18 клавиш можно выбрать наиболее важные рабочие функции. Функции клавиатуры детально описываются далее.

8. Микрофон. Внутренний микрофон расположен под правым нижним углом дисплея.

9. Динамик. Внутренний динамик располагается непосредственно под дисплеем.

10. Индикатор TX/BUSY горит зеленым цветом при открытом шумоподавителе, при передаче горит красным. При работе в режиме аварийного канала горит или вспыхивает белым. Также этот индикатор можно использовать в темноте для подсветки

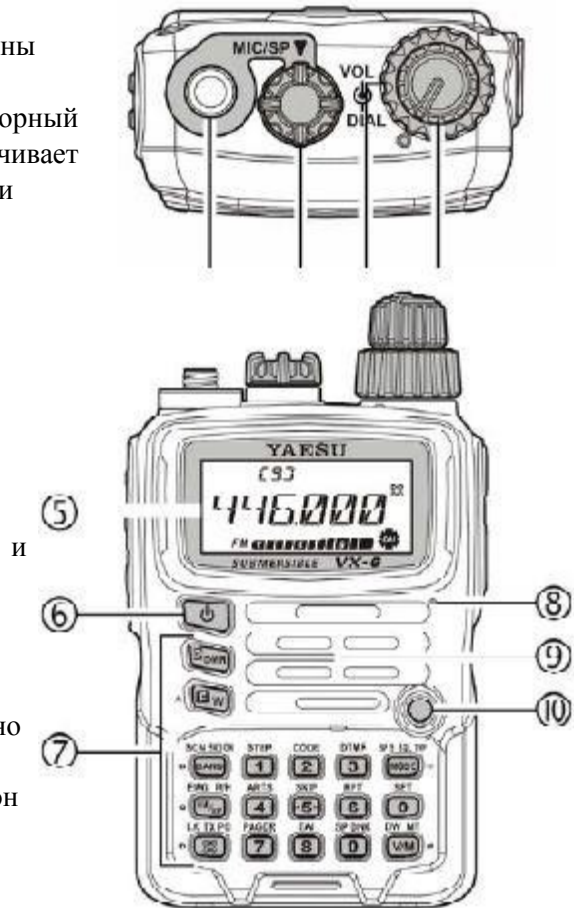



1. Переключатель **PTT** (прием – передача).

Нажимайте, чтобы передавать, и отпускайте для приема.

2. Кнопка **MONI**. При нажатии этой кнопки выключается функция шумоподавителя, благодаря которой можно услышать даже самый слабый сигнал на фоне шумов.

3. **EXT DC** - этот разъем позволяет произвести подключение к внешнему источнику питания постоянного тока 6 - 16 Вольт. Центральный контакт имеет положительную полярность.

**Внимание! Не допускайте погружения радиостанции в воду в случае, если резиновый уплотнитель на гнезде EXT DC отсутствует**

4. Защелка аккумулятора. Откройте эту защелку, чтобы снять аккумулятор.

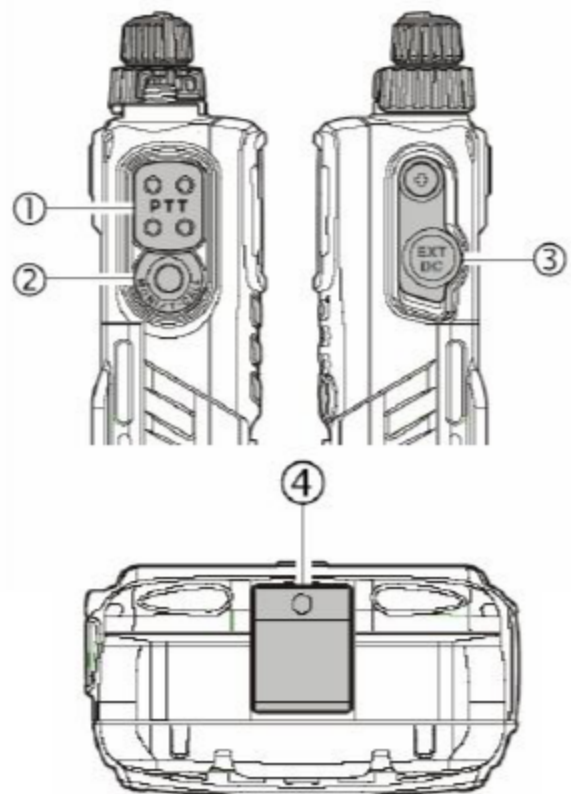

## Органы управления

	Первичная функция (нажатие кнопки)	Вторая функция (нажатие F/W + кнопки)	Третья функция (нажатие и удержание кнопки)
	Переключает диапазон (от низших к высшим)	Переключает диапазон (от высших к низшим)	Начинает сканирование (от низших частот к высшим)
	инверсия частот передачи и приема при работе через репитер	функция «авария» (Emergency)	переключает станцию на домашний канал
	функция соединения с интернетом	выбор желаемой мощности передачи	блокировка клавиатуры
	Ввод цифры 1	Выбор шага перестройки частоты в режиме VFO	Сохраняет текущие настройки в ячейку памяти прямого набора 1
	Ввод цифры 2	выбор тона CTCSS или кода DCS	Сохраняет текущие настройки в ячейку памяти прямого набора 2
	Ввод цифры 3	режим DTMF	Сохраняет текущие настройки в ячейку памяти прямого набора 3
	Ввод цифры 4	функция ARTS	Сохраняет текущие настройки в ячейку памяти прямого набора 4
	Ввод цифры 5	пропуск канала при сканировании	Сохраняет текущие настройки в ячейку памяти прямого набора 5
	Ввод цифры 6	выбор сдвига частоты при работе через репитер: + — или симплекс	Сохраняет текущие настройки в ячейку памяти прямого набора 6
	Ввод цифры 7	режим расширенного пейджинга и кодового шумоподавления EPCS	Сохраняет текущие настройки в ячейку памяти прямого набора 7
	Ввод цифры 8	автоматическая аварийная идентификация EAI	Сохраняет текущие настройки в ячейку памяти прямого набора 8
	Ввод цифры 9	режим специального банка памяти	Сохраняет текущие настройки в ячейку памяти прямого набора 9
	Ввод цифры 0	вход в режим меню установок	Сохраняет текущие настройки в ячейку памяти прямого набора 0
	выбор модуляции (RX): AM, ЧМ, широкая ЧМ	активация режима работы с CTCSS, DCS	режим специального поиска
	Переключает управление частотой: VFO или память	в режиме вызова из памяти активирует режим настройки памяти	активирует функцию приоритета или двойного прослушивания
	режим программирования пользователем	(нет функции)	прямой вызов канала из памяти
	активизация вторичной функции клавиш	отключение вторичной функции клавиш	запись в память (сохранение канала в памяти)



### Установка прилагаемой антенны

Прилагаемая антенна обеспечивает хорошие результаты на всех рабочих диапазонах станции.

Однако для лучшего приема на обычных, не радилюбительских диапазонах вы можете применять антенну, специально предназначенную для работы на данном диапазоне. Прилагаемая антенна является возможным компромиссом для частот вне любительских диапазонов, и не следует ожидать от нее высокой эффективности на любых других частотах.

Держа за нижний конец антенны, вкрутите ее до упора в соответствующий разъем. Не прилагайте излишних усилий.

#### Примечание:

1. Никогда не включайте передачу без антенны.
2. При установке прилагаемой антенны никогда не держите ее за верхнюю часть.
3. При работе на передачу с использованием внешней антенны убедитесь в том, что КСВ антенны составляет не более 1,5.

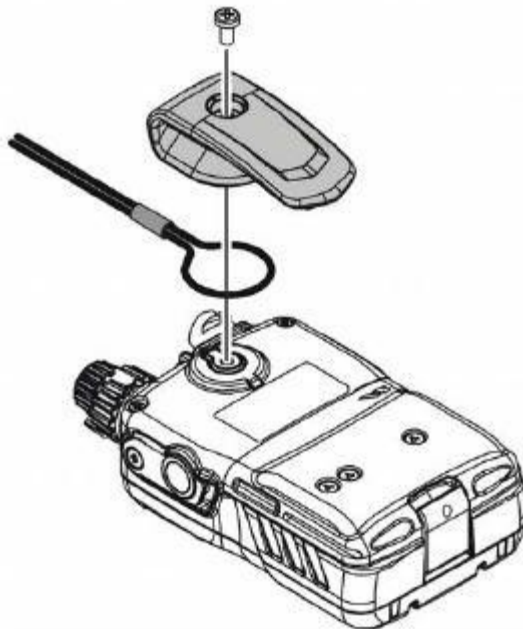
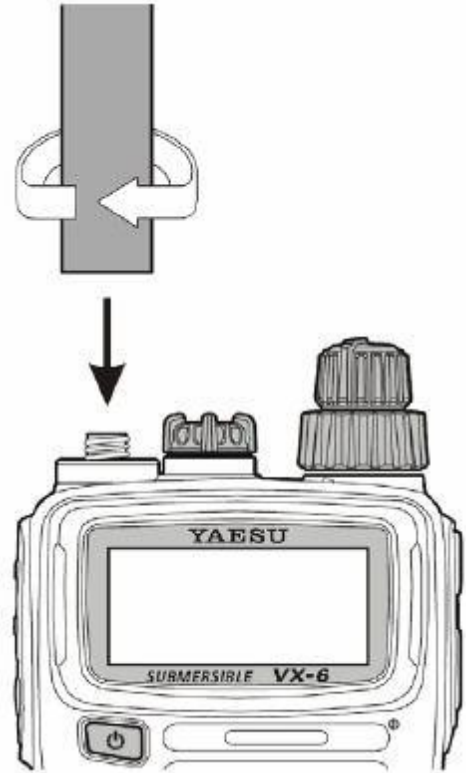

### Установка поясной клипсы и ремешка

Присоедините клипсу к тыльной стороне **VX-6R**, при этом она должна точно подходить к сделанным вырезам в отверстии. Под клипсу проложить петлю ремешка.

*Используйте только винт, поставляемый с креплением, для крепления на тыльной стороне **VX-6R!***

Установите клипсу на ваш пояс.

### Установка аккумулятора FNB-80LI

**FNB-80LI** — это высокоэффективная литий-ионная аккумуляторная батарея, обеспечивающая большую емкость при компактных размерах. При нормальной эксплуатации **FNB-80LI** может быть использована около 300 раз для зарядки, после чего следует ожидать уменьшения времени работы. Если же вы используете старый аккумулятор, который показывает уменьшение емкости, вам следует заменить его новым.

1. Установите **FNB-80LI**, как показано на рисунке.
2. Закройте аккумулятор на защелку, которая находится внизу радиостанции.

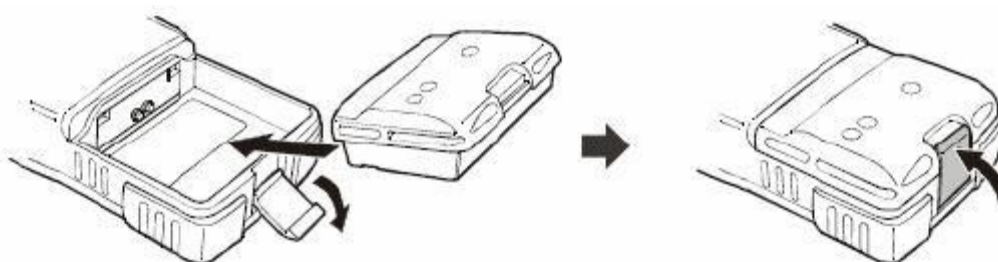

Если батарея ранее не использовалась, или ее заряд исчерпан, то ее нужно зарядить, подсоединив зарядное устройство **NC-72B/C** к гнезду **EXT Постоянного Тока**, как показано на рисунке.

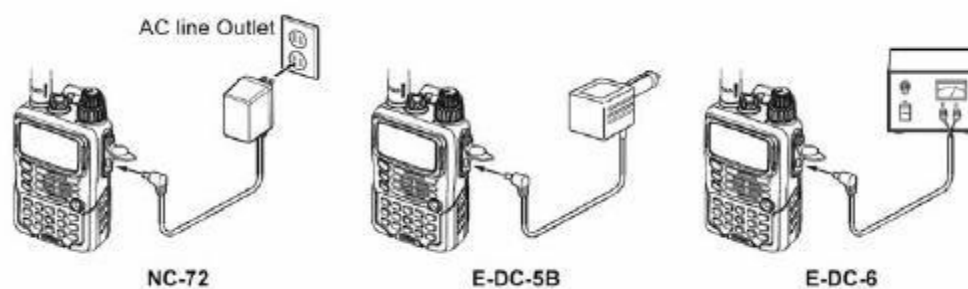

Дисплей покажет сообщение **CHGING** (идет зарядка) во время зарядки батареи. Когда зарядка закончится, на дисплее отобразится сообщение "закончено" и индикатор **TX/BUSY** загорится зеленым светом.

**Установка корпуса для щелочных батарей FBA-23 (дополнительно)** Дополнительный корпус для батарей **FBA-23** позволяет вести мониторинг на прием, используя при этом две щелочные батареи размером "AA". Щелочные батареи также можно использовать в крайних случаях для передачи, но при этом выходная мощность будет находиться в диапазоне 300мВ и 50мВ, а продолжительность функционирования батарей будет гораздо меньше.

#### **Установка щелочных батарей в FBA-23**

1. Вставьте батареи в **FBA-23**, как показано на рисунке так, чтобы отрицательный (-) контакт батареи касался пружинного контакта внутри **FBA-23**.
2. Откройте защелку аккумулятора внизу радиостанции.
3. Установите **FBA-23** как показано на рисунке так, чтобы положительный (+) контакт батареи смотрел вниз радиостанции.
4. Закройте защелку внизу радиостанции.

Если **VX-6R** не используется длительное время, удалите батарею из **FBA-23**, поскольку утечка из батарей может повредить радиостанцию

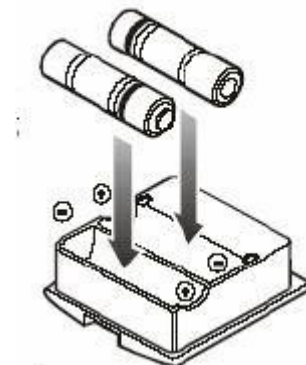

**Работа от сети переменного тока с использованием NC-72B/C (только на прием) VX-6R** может работать, используя при этом прилагаемое зарядное устройство **NC-72B/C**.

**NC-72B/C** может использоваться только для приема, так как не в состоянии обеспечить достаточный ток для режима передачи.

Для использования **NC-72B/C**, выключите радиостанцию, потом вставьте миниатюрный разъем зарядного устройства в гнездо **EXT DC** сбоку радиостанции. Вставьте зарядное устройство в розетку. Радиостанцию можно включить.

### Интерфейс пакетного контроллера

VX-6R может применяться для пакетной работы, используя дополнительный микрофонный адаптер СТ-91 (который есть у вашего дилера) для простого подсоединения общедоступных разъемов подсоединенных к вашему TNC. Вы также можете сделать ваш собственный кабель, используя миниатюрный 4-контактный телефонный разъем, как показано на рисунке ниже.

Выходной уровень аудиосигнала с приемника нужно отрегулировать, используя ручку громкости, как и при голосовой передаче. Входной уровень от TNC на радиостанцию можно отрегулировать через пункт меню 37 MCGAIN. Помните о необходимости снова восстановить уровень сигнала от микрофона по окончании работы с TNC.

Не забудьте выключить радиостанцию и TNC перед тем как подсоединять кабеля, чтобы предотвратить скачки напряжения, которые могут вызвать повреждения вашей радиостанции. При работе с пакетным контроллером отключайте режим экономии аккумулятора, поскольку период «сна» станции в режиме экономии может прерваться на начало посылки пакета, который в результате может быть потерян.

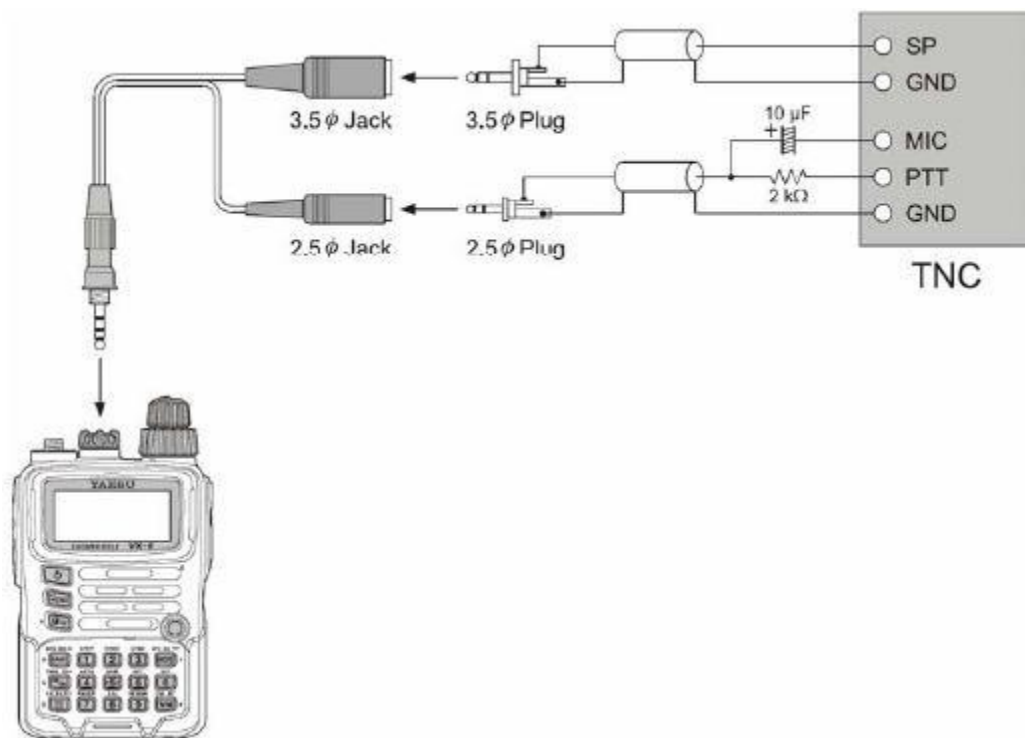

1. Удостоверьтесь в том, что батарея установлена и полностью заряжена. Установите антенну в гнездо **АНТЕННА** на верхней панели.

2. Нажмите и держите кнопку **PWR** (на левой стороне передней панели) 2 секунды. По истечении необходимого времени вы услышите 2 звуковых сигнала, на дисплее появится приветственное сообщение, затем отобразится рабочая частота. Если

используется литий-ионный аккумулятор, то кратковременно в верхней части дисплея появляется надпись Lit в подтверждение обнаружения этого типа аккумулятора. Через две секунды после этого активизируется функция экономии энергии в режиме приема, если вы ее не блокировали.

3. Для выключения **VX-6R**, нажмите и держите кнопку **PWR** 2 секунды.

*Если вы не услышали два звуковых сигнала при включении радиостанции, то, возможно, звуковой сигнал заблокирован через системное меню.*

*Начальное сообщение (первоначально это сообщение о напряжении аккумулятора) можно заменить на любое другое (до 6 знаков) через меню пункт 42.*

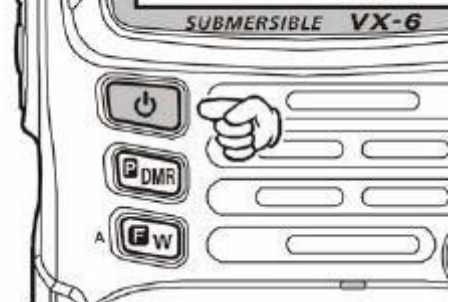

### Регулирование уровня громкости

Вращайте регулятор громкости (внутреннюю ручку) для установки желаемого уровня звука. Вращение по часовой стрелке увеличит уровень громкости.

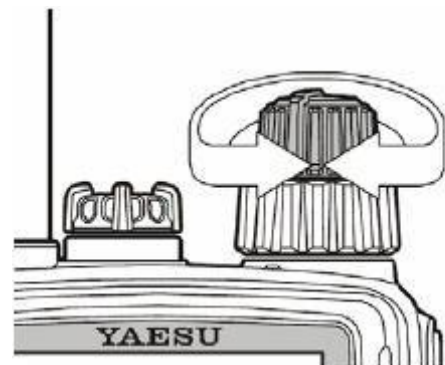

### Регулировка уровня шумоподавителя

Система шумоподавителя **VX-6R** позволяет подавить фоновый шум, когда сигнал не принимается. Это делает работу не только более приятной, но и значительно уменьшает энергопотребление.

Система шумоподавления может настраиваться независимо для режимов узкополосной и широкополосной ЧМ (ЧМ радиовещание). Режим приема АМ использует те же настройки шумоподавителя, что и FM.

1. Нажмите кнопку **F/W**, затем кнопку **0/SET** для входа в режим установки.
2. Вращая ручку **НАСТРОЙКА**, выбрать в меню пункт 59.
3. Нажмите кнопку **0/SET** для входа в пункт меню.
4. Вращать ручку **НАСТРОЙКА**, пока шум не исчезнет (обычно при установке «1» или «2» для FM и АМ и «2» или «3» для широкополосной FM); это и есть граница максимальной чувствительности к слабым сигналам.
5. Нажмите кнопку **PTT** для сохранения новых установок и выхода.

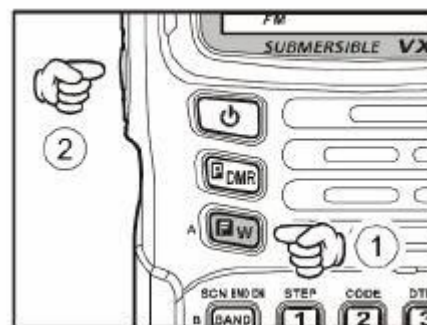

В **VX-6R** имеется “особый” ВЧ шумоподавитель. Он позволяет установить порог так, чтобы шумоподавитель открывали лишь сигналы, превышающие определенный уровень S-метра. При работе в зонах с высоким уровнем ВЧ помех, возможно, понадобится применить “тональный шумоподавитель”, используя для этого встроенный CTCSS/DCS декодер. Эта функция будет сохранять молчание радиостанции до тех пор, пока не будет принят сигнал несущей, которая содержит соответствующий CTCSS тон или код DCS.



## Выбор диапазона частоты

BAND [BAND NUMBER]	FREQUENCY RANGE	
	USA VERSION	EXP VERSION
BC Band [1]	0.5 - 1.8 MHz	0.504 - 1.8 MHz
SW Band [2]	1.8 - 30 MHz	1.8 - 30 MHz
50 MHz Ham Band [3]	30 - 59 MHz	30 - 88 MHz
FM BC Band [4]	59 - 108 MHz	88 - 108 MHz
Air Band [5]	108 - 137 MHz	108 - 137 MHz
144 MHz Ham Band [6]	137 - 174 MHz	137 - 174 MHz
VHF-TV Band [7]	174 - 222 MHz	174 - 222 MHz
222 MHz Ham Band [8]	222 - 420 MHz	222 - 420 MHz
430 MHz Ham Band [9]	420 - 470 MHz	420 - 470 MHz
UHF-TV Band [A]	470 - 800 MHz	470 - 800 MHz
Action Band [b]	803 - 999 MHz	800 - 999 MHz

**VX-6R** охватывает невероятно большой диапазон частот, в пределах которого используются разные рабочие режимы. Поэтому, частотное покрытие **VX-6R** поделено на разные диапазоны работ, каждый из которых имеет собственный предустановленный шаг каналов и рабочие режимы. Если захотите, вы можете изменить шаг каналов и режимы работы.

### Действия по изменению рабочих диапазонов

1. Нажимайте кнопку **BAND** . Вы увидите показания на дисплее, которые двигаются к более высоким частотам, при каждом нажатии на кнопку.

2. Если вы захотите передвинуть рабочий диапазон вниз (в сторону нижних частот) нажмите сначала кнопку **F/W** , потом нажмите кнопку **BAND** .

3. **VX-6R** использует двойную систему ГПД (описанную ранее). Для немедленного переключения с "главного" ГПД на "дополнительный" ГПД, нажмите кратковременно кнопку **SUB** . Нажатие кнопки **MAIN** вернет **VX-6R** на "главный" ГПД. Диапазон частот, который отображается "большими" символами, является частотой, на которой возможна передача; частота с "малыми" символами может использоваться только для приема.

4. После выбора желаемого диапазона, вы можете начать ручную настройку или сканирование.

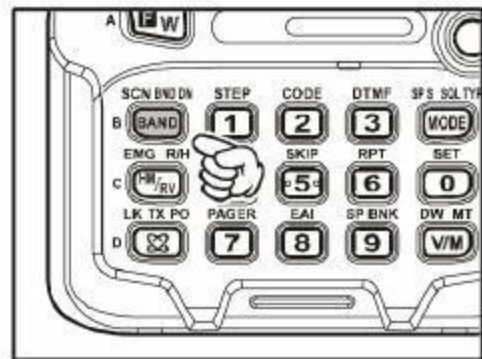

### Навигация по частоте

**VX-6R** первоначально функционирует в режиме ГПД, как описано. Это устройство является системой с каналами, которая обеспечивает свободную настройку в текущем предварительно выбранном рабочем диапазоне.

1. Вращение ручки **НАСТРОЙКА** (внешнее кольцо двойной ручки на верхней панели) позволяет перестраиваться на заранее запрограммированные шаги, установленные для текущего рабочего диапазона. Вращение ручки **НАСТРОЙКА** по часовой стрелке перестраивает на более высокую частоту, а вращение против часовой стрелки понижает рабочую частоту.

При кратковременном нажатии кнопки **F/W** и вращении ручки **НАСТРОЙКА**, можно настраиваться с шагом 1 МГц. Эта функция полезна для быстрой перестройки в широком частотном диапазоне.

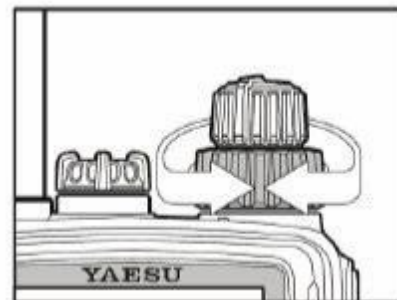

2. Непосредственный ввод частоты с помощью клавиатуры. Желаемую рабочую частоту можно ввести прямо через клавиатуру. Рабочий режим автоматически установится автоматически при вводе новой частоты. Для ввода частоты с клавиатуры, просто нажмите в правильной последовательности цифровые клавиши на клавиатуре. В **VX-6R** нет десятичной точки, так что при частотах ниже 100 МГц (например, 15.150 МГц), нужно сначала ввести необходимые нули. Однако, при частотах, которые заканчиваются на ноль, достаточно нажать кнопку **[V/M(DW)MT]** после последней ненулевой цифры.

Например:

146.520 MHz, нажать [1] \_ [4] \_ [6] \_ [5] \_ [6] \_ [0]

15.255 MHz, нажать [0] \_ [1] \_ [5] \_ [2] \_ [5] \_ [5]

1.250 MHz (1250 kHz), нажать [0] \_ [0] \_ [1] \_ [2] \_ [5] \_ [0]

0.950 MHz (950 kHz), нажать [0] \_ [0] \_ [0] \_ [9] \_ [5] \_ [0]

430.000 MHz, нажать [4] \_ [3] \_ [V/M(DW)MT]

### 3. Сканирование

При режиме ГПД, нажмите и удерживайте кнопку **BAND** и вращайте ручку **НАСТРОЙКА** вверх или вниз по частоте, отпустите кнопку. **VX-6R** начнет сканировать в сторону высоких частот и остановится, когда получит достаточно сильный сигнал для открывания шумоподавителя. **VX-6R** будет работать на этой частоте в соответствии с установленным режимом “продолжение”. Если вы хотите изменить направление сканирования (т.е. в сторону низких частот, вместо высоких), просто поверните ручку **НАСТРОЙКА** на один шаг против часовой стрелки во время сканирования. Направление сканирования будет изменено. Для возвращения направления сканирования в сторону высоких частот снова поверните ручку **НАСТРОЙКА** по часовой стрелке на один шаг. Нажмите кратковременно кнопку **PTT** для отмены режима сканирования.

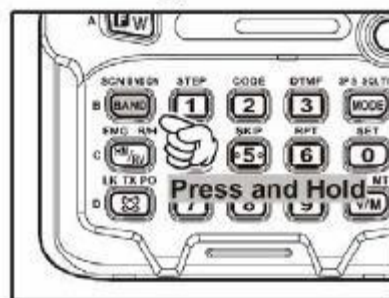

Радиостанция может принимать по зеркальному каналу очень сильный сигнал. Зная значения промежуточных частот, можно вычислить частоты и предусмотреть соответствующие меры защиты (применение фильтров и т. д.).



## Передача

При установке частот в пределах любительских диапазонов, на которых VX-6R может передавать (144МГц, или 430МГц) можно передать сообщения. Это и есть наиболее общие действия; более детально работа на передачу будет рассмотрена далее.

1. Для передачи, нажмите кнопку **PTT**, и говорите в микрофон (который находится на передней панели в правом верхнем углу защитной решетки громкоговорителя) с нормальным уровнем голоса. Индикатор **TX/BUSY** при передаче светится красным цветом.
2. Для возвращения в режим приема, отпустите кнопку **PTT**.
3. Во время передачи на дисплее отображается относительный уровень мощности. Полная мощность (5 Вт) отображается линейным индикатором на всю его длину, ниже индикатора частоты. При работе низкой мощностью на дисплее появляется значок LOW и мощность Low-1 отображается тремя черточками индикатора, Low-2 – пятью черточками, Low-3 – семью черточками.



*При разговоре с друзьями на близком расстоянии можно значительно продлить время функционирования батарей, переключившись на низкий уровень мощности. **Всегда** держите антенну подключенной во время передачи. Передача не возможна на любых рабочих диапазонах кроме 144МГц, 222МГц (в американской версии) и 430МГц.*



“LOW 1” POWER



“LOW 2” POWER



“LOW 3” POWER



### Изменение уровня выходной мощности.

В VX-6R имеется четыре уровня мощности передатчика. Точная значение выходной мощности будет немного изменяться, в зависимости от напряжения питания радиостанции. Со

стандартным аккумулятором FNB-80LI или внешним источником питания постоянного тока, уровни выходной мощности могут быть:

	144/430 MHz	220 MHz
<b>HIGH</b>	5.0 W	1.5 W
<b>Low 3</b>	2.5 W	1.0 W
<b>Low 2</b>	1.0 W	0.5 W
<b>Low 1</b>	0.3 W	0.2 W

1. По умолчанию уровень выходной мощность установлен **HIGH** (Высокий), и на дисплее нет

индикации уровня выходной мощности. Нажатие кнопки **F/W**, затем кнопки **(LK)TXPO**, вызывает появление индикаторов уровня мощности "LOW1", "LOW2", "LOW3".

2. Нажмите кнопку **F/W**, затем кнопку **(LK)TXPO** (повторяя при необходимости) для исчезновения индикаторов **LOW** (Низкая мощность) и возврата к работе с высоким уровнем мощности.



1) Радиостанция запоминает разные установки в каждом диапазоне. При сохранении данных в памяти, сохраняются и разные установки уровня мощности в каждой ячейке памяти.

2) При работе на одном из низких уровней мощности, для временной передачи с высоким уровнем мощности нажмите кнопку **F/W**, затем **PTT**. После одного выхода на передачу мощность вернется на уровень, выбранный перед этим.

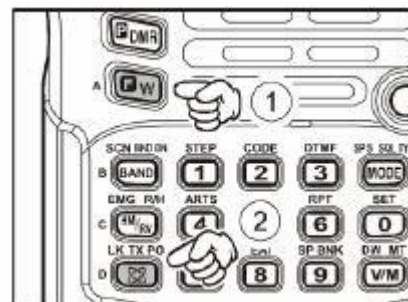

### Изменение чувствительности микрофона

Для компенсации изменений уровня звукового сигнала при передаче имеется функция изменения чувствительности микрофона.

1. Нажмите кнопку **F/W**, затем кнопку **0/SET** для входа в режим установки.

2. Вращая ручку **НАСТРОЙКА**, выбрать в меню пункт 37.

3. Нажмите кнопку **0/SET** для входа в пункт меню.

4. Вращая ручку **НАСТРОЙКА**, выбрать чувствительность микрофона.

5. Нажмите кнопку **0/SET** для сохранения новых установок и выхода.

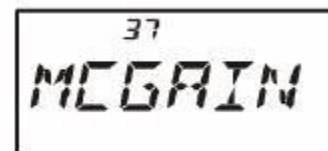

### Прием вещательных АМ станций

**VX-6R** имеет возможности приема АМ радиовещания, на стандартном средневолновом (СВ) диапазоне радиовещания или на коротковолновых (КВ) диапазонах до 30МГц.

1. Удостоверьтесь в том, что **VX-6R** установлен в режим ГПД на "главном" диапазоне.
2. Нажмите кнопку **BAND** (или кнопку **F/W→ BAND**) до тех пор, пока не увидите частоту в желаемом диапазоне частот. Диапазон СВ перекрывает частоты от 0.5МГц до 1.8МГц, а КВ радиовещание перекрывает частоты от 1.8МГц до 30МГц. В обоих случаях на правой стороне дисплея должен отображаться режим работы “АМ”.
3. Вращайте ручку **НАСТРОЙКА** для перестройки частоты в пределах диапазона радиовещания.
4. Для непосредственного ввода частоты можно использовать клавиатуру.

*1. Если установился неверный режим работы, то нужно установить режим в соответствующем пункте меню.*

*2. **VX-6R** имеет специальный банк памяти, в котором на заводе запрограммированы 89 частот наиболее популярных радиовещательных КВ станций.*

### Прием авиационных АМ станций.

Прием АМ сигналов в авиационном диапазоне (108-137 МГц) похож на прием, который был описан в предыдущей главе.

1. Удостоверьтесь в том, что **VX-6R** установлен в режим ГПД на "главном" диапазоне.
2. Нажимайте кнопку **BAND** (или кнопку **F/W→ BAND**) повторно до тех пор, пока не увидите частоту в пределах авиационного диапазона.
3. Вращайте ручку **НАСТРОЙКА** для перестройки в пределах авиационного диапазона.
4. Для непосредственного ввода частоты можно использовать клавиатуру.

Помните, что частоты, указываемые авиаоператорами, могут быть аббревиатурами, а цифра "5" в конце частоты может опускаться. Так как в авиационных каналах используются шаг 25кГц, то частота, заявленная как “сто тридцать два, сорок два”, соответствует рабочей частоте 132.425 МГц.



**Прием вещательных FM станций и звукового сопровождения телевидения**

**VX-6R** имеет возможность приема в вещательном FM диапазоне, используя широкополосный фильтр, обеспечивающий превосходную верность воспроизведения.

**Активация приема вещательных FM станций**

1. Удостоверьтесь в том, что **VX-6R** установлен в режим ГПД на "главном" диапазоне.
2. Нажимайте кнопку **BAND** (или кнопку **F/W→ BAND**) до тех пор, пока на дисплее не появится частота в вещательном FM диапазоне. Полный диапазон частот входящий в FM диапазон составляет 59-108 МГц.
3. Вращайте ручку **НАСТРОЙКА** для выбора желаемой станции. Шаг перестройки по умолчанию для режима широкополосной ЧМ составляет 100 кГц.

**Активация приема звукового сопровождения МВ или ДМВ телевидения**

1. Удостоверьтесь в том, что **VX-6R** установлен в режим ГПД на "главном" диапазоне.
2. Нажимайте кнопку **BAND** (или кнопку **F/W→ BAND**) до тех пор, пока на дисплее не появится частота телевизионного МВ или ДМВ диапазона.
3. Вращайте ручку **НАСТРОЙКА** для выбора желаемой станции.

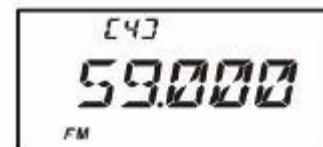

USA Version



EXP Version

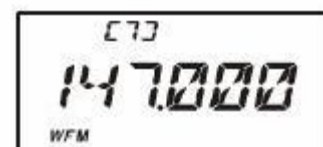

VHF TV Band



### Блокировка клавиатуры

Для того чтобы предотвратить случайные изменения частоты или непроизвольную передачу, клавиатура или/и переключатели **VX-6R** могут быть заблокированы в различных вариантах. Возможные варианты блокировки:

**KEY**: блокируется только клавиатура передней панели

**DIAL**: блокируется только ручка **НАСТРОЙКИ** на верхней панели

**KEY+DIAL**: блокируются ручка **НАСТРОЙКА** и клавиатура

**PTT**: блокируется клавиша **PTT** (передача невозможна)

**KEY+PTT**: блокируются клавиша **PTT** и клавиатура

**DIAL+PTT**: блокируются клавиша **PTT** и ручка **НАСТРОЙКА**

**ALL**: блокируется все вышеперечисленное

Для блокировки некоторых или всех кнопок необходимо:

1. Нажмите кнопку **F/W**, затем кнопку **0/SET** для входа в режим установки.
2. Вращая ручку **НАСТРОЙКА**, выбрать в меню пункт 35.
3. Нажмите кнопку **0/SET** для входа в пункт меню.
4. Вращая ручку **НАСТРОЙКА**, выбрать необходимую схему блокировки.
5. Нажмите кнопку **PTT** для сохранения новых установок и выхода.



Для активации блокировки, **нажмите и удерживайте** кнопку **(LK)TXPO** в течение 2 секунд. Индикатор, сообщающий о блокировке, появится на дисплее. Для разблокировки, снова **нажмите и удерживайте** кнопку **(LK)TXPO** в течение 2 секунд.



*Даже если вся клавиатура заблокирована, одна кнопка реально не блокируется: кнопка **(LK)TXPO** остается работающей, так что вы можете разблокировать клавиатуру, когда захотите!*

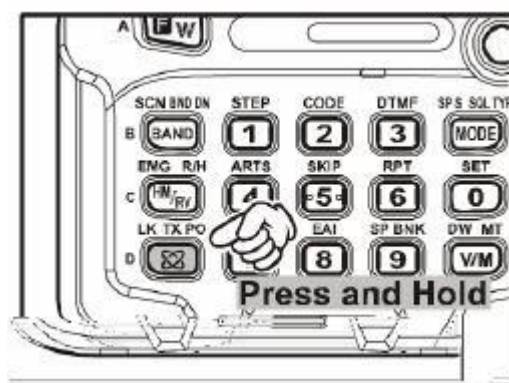
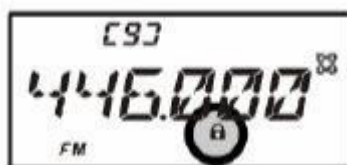

### Регулировка громкости звуковой сигнализации при нажатии кнопок

1. Нажмите кнопку **F/W**, затем кнопку **0/SET** для входа в режим установки.
2. Вращая ручку **НАСТРОЙКА**, выбрать пункт меню 9.
3. Нажмите кнопку **0/SET** для входа в пункт меню.
4. Вращая ручку **НАСТРОЙКА**, выбрать желательный уровень.
5. Нажмите кнопку **PTT** для сохранения новых установок и выхода.

Если Вы хотите выключить звуковой сигнал:

1. Нажмите кнопку **F/W**, затем кнопку **0/SET** для входа в режим установки.
2. Вращая ручку **НАСТРОЙКА**, выбрать пункт меню 7.
3. Нажмите кнопку **0/SET** для входа в пункт меню.
4. Вращая ручку **НАСТРОЙКА**, выбрать OFF.
5. Нажмите кнопку **PTT** для сохранения новых установок и выхода.

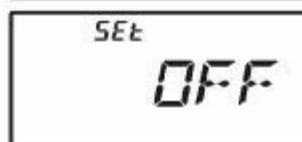
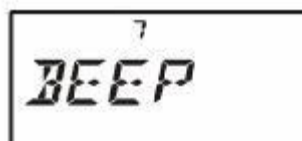
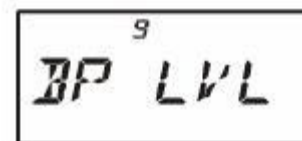

### Подсветка Клавиатура и Дисплея

**VX-6R** имеет подсветку дисплея и клавиатуры для удобства работы в ночное время.

Существуют 3 варианта подсветки:

**KEY** Режим клавиш: подсветка клавиатуры/дисплея включается на 5 секунд при нажатии любой кнопки.

**CONT** Режим продолжительный: подсветка клавиатуры/дисплея включена постоянно.

**OFF** Режим выключен: подсветка клавиатуры/дисплея выключена.

Процедура установки режима подсветки:

1. Нажмите кнопку **F/W**, затем кнопку **0/SET** для входа в режим установки.
2. Вращая ручку **НАСТРОЙКА**, выбрать в меню пункт 33.
3. Нажмите кнопку **0/SET** для входа в пункт меню.
4. Вращая ручку **НАСТРОЙКА**, выбрать необходимый режим подсветки.
5. Нажмите кнопку **PTT** для сохранения новых установок и выхода.

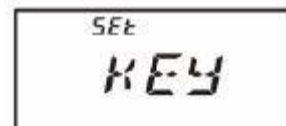
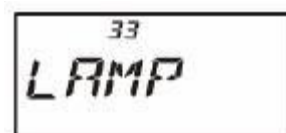



### Изменение шага установки частот

Синтезатор частоты **VX-6R** обеспечивает шаг установки частот 5, 10, 12.5, 15, 20, 25, 50, 100, AUTO. В радиостанции для каждого диапазона частот устанавливается различный шаг, который возможно наиболее подходит для большинства операций. Для изменения размера шага, необходимо:

1. Нажмите кнопку **F/W**, затем кнопку **0/SET** для входа в режим установки.
2. Вращая ручку **НАСТРОЙКА**, выбрать в меню пункт 61.
3. Нажмите кнопку **0/SET** для входа в пункт меню.
4. Вращая ручку **НАСТРОЙКА**, выбрать необходимый шаг установки частоты.
5. Нажмите кнопку **PTT** для сохранения новых установок и выхода в обычный режим работы.

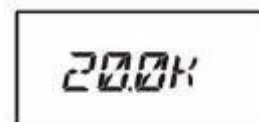

*Шаг в 9кГц доступен только в вещательном диапазоне.*

### Изменение режимов работы при приеме

**VX-6R** автоматически изменяет режим работы при приеме при настройке радиостанции на рабочие частоты. Однако рабочий режим можно выбрать вручную:

**AUTO:** автоматический выбор режима по умолчанию для выбранного диапазона частот.

**N-FM:** узкополосная ЧМ (используется для голосовой связи)

**W-FM:** широкополосная ЧМ (используется для высококачественного радиовещания)

**AM:** амплитудная модуляция.

1. Нажмите кнопку **F/W**, затем кнопку **0/SET** для входа в режим установки.
2. Вращая ручку **НАСТРОЙКА**, выбрать в меню пункт 52.
3. Нажмите кнопку **0/SET** для входа в пункт меню.
4. Вращая ручку **НАСТРОЙКА**, выбрать необходимый режим работы.
5. Нажмите кнопку **PTT** для сохранения новых установок и выхода.

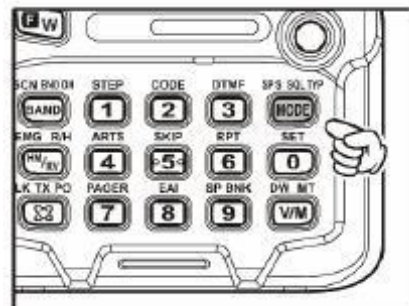

### Установка уровня шумоподавителя в зависимости от величины принимаемого сигнала.

VX-6R имеет функцию установки порога открывания шумоподавителя в зависимости от индикации уровня принимаемого сигнала на S-метре. Для изменения уровня открывания шумоподавителя:

1. Нажмите кнопку **F/W**, затем кнопку **0/SET** для входа в режим установки.
- 2 Вращая ручку **НАСТРОЙКА**, выбрать в меню пункт 50.
3. Нажмите кнопку **0/SET** для входа в пункт меню.
4. Вращая ручку **НАСТРОЙКА**, выбрать необходимый уровень открывания шумоподавителя (OFF,S1,S2,S3...S9,S9+).
5. Нажмите кнопку **PTT** для сохранения новых установок и выхода в обычный режим работы.

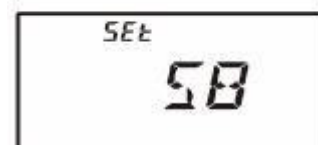
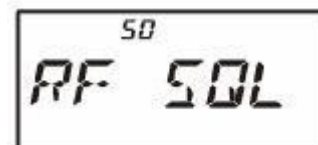

**Проверка напряжения питания батареи VX-6R** имеет функцию измерения напряжения питания батареи.

1. Нажмите кнопку **F/W**, затем кнопку **0/SET** для входа в режим установки.
- 2 Вращая ручку **НАСТРОЙКА**, выбрать в меню пункт 16.
3. Нажмите кнопку **0/SET** для входа в пункт меню и индикации напряжения.
4. Нажмите и удерживайте кнопку **0/SET** в течение 2 секунд для перехода в обычный режим работы.

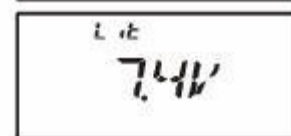
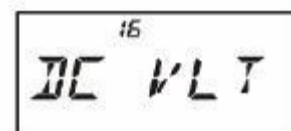

### Работа через ретрансляторы

Ретрансляционные станции обычно размещаются на вершинах гор или других возвышенных местах, обеспечивая эффективное увеличение дальности связи для маломощных ручных или мобильных радиостанций. VX-6R включает набор характеристик, делающих работу с ретрансляторами более простой и удобной.

### Ретрансляторный сдвиг частот

VX-6R сконфигурирован на заводе так, чтобы ретрансляторный сдвиг частот приема и передачи соответствовал принятому в вашей стране. Для диапазона 50МГц это обычно 1МГц, для 144МГц обычно 600кГц; на 70см диапазоне сдвиг может быть 1.6МГц или 5МГц (версия США).

В зависимости от части диапазона, в пределах которого вы работаете, сдвиг частот ретранслятора может быть вниз (-) или вверх (+), и один из этих индикаторов появиться в нижней части дисплея при





разрешении сдвига частот.

**Автоматический сдвиг частот ретранслятора (ARS) VX-6R** имеет функцию автоматического сдвига частот ретранслятора, которая вызывает соответствующий сдвиг автоматически, когда вы настраиваетесь на поддиапазоны, принятые для работы через ретрансляторы в вашей стране. Эти поддиапазоны приведены ниже.

Если функция ARS не проявляется, возможно, вы ее случайно выключили.

Повторное включение ARS:

1. Нажмите кнопку **F/W**, затем кнопку **0/SET** для входа в режим установки.
2. Вращайте ручку **НАСТРОЙКА** для выбора позиции меню 4: ARS.
3. Нажмите кнопку **0/SET** для выбора позиции "ON." (для разрешения автоматического сдвига частот).
4. Нажмите кнопку **PTT** для сохранения новой установки и выхода.



#### Ручная активация сдвига частот ретранслятора

Если функция ARS отключена или необходимо изменить направление сдвига частот установленное ARS, можно установить направление вручную. Для этого необходимо:

1. Нажмите кнопку **F/W**, затем кнопку **0/SET** для входа в режим установки.
2. Вращая ручку **НАСТРОЙКА**, выбрать в меню пункт 51.
3. Нажмите кнопку **0/SET** для входа в пункт меню.
4. Вращая ручку **НАСТРОЙКА**, выбрать сдвиг "-RPT", "+RPT" или "SIMP".
5. Нажмите кнопку **PTT** для сохранения новой установки и выхода.

#### Изменение величины сдвига частот ретранслятора по умолчанию

Если вы ездите по разным регионам, то может понадобится изменить сдвиг частот ретранслятора по умолчанию так, чтобы он отвечал местным требованиям. Для этого необходимо:

1. Нажмите кнопку **F/W**, затем кнопку **0/SET** для входа в режим установки.
2. Вращая ручку **НАСТРОЙКА**, выбрать в меню пункт 56.
3. Нажмите кнопку **0/SET** для входа в пункт меню.
4. Вращая ручку **НАСТРОЙКА**, выбрать необходимый сдвиг частоты.
5. Нажмите кнопку **PTT** для сохранения новых установок и выхода в обычный режим работы.

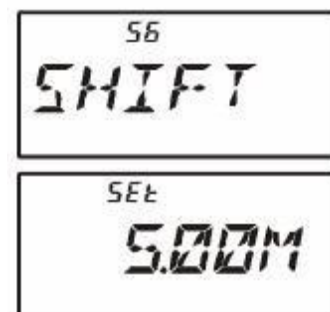

### Проверка приемной частоты ретранслятора

Иногда необходимо проверить, находится ли другая станция, вызывающая ретранслятор в пределах досягаемости. Для этого имеется функция “реверса”, т.е. изменения местами частот приема и передачи. Для активации этого нажмите кнопку **HM/RV**. Вы заметите, что дисплей перешел на приемную частоту ретранслятора. Нажмите снова кнопку **HM/RV** для возврата к нормальной работе с мониторингом частоты передачи ретранслятора.

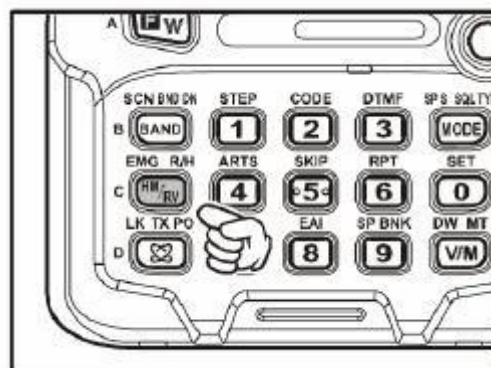

*Конфигурация этой клавиши может быть настроена на RV (“реверс” для проверки приемной частоты ретранслятора) или HM (для переключения на “Домашний” канал для диапазона, в котором вы работаете). Для изменения конфигураций этой клавиши, используйте пункт меню 28.*

### Работа с субтонами (CTCSS)

Многие ретрансляционные системы требуют наличия низкочастотных тональных сигналов на передаче для активации ретранслятора. Это помогает предотвратить ложную активацию ретранслятора от сигналов помех или от других передатчиков. Такая тональная система называется CTCSS (Тональное управление шумоподавителем), которую легко активировать в **VX-6R**.



*Установка CTCSS включает в себя два действия: активация тонального режима и установка тональной частоты. Эти действия вводятся посредством использования кнопки **MODE(SP S) SQ TYP** и кнопки **2(CODE)**.*

1. Нажмите кнопку **F/W**, затем кнопку **MODE(SP S)SQ TYP** для доступа к режиму CTCSS/DCS.
2. Вращая ручку **НАСТРОЙКА**, выбрать **TONE** – активация тона при передаче, **TSQL** – активация тона на прием и при передаче, **RV TN** – активация тона на приеме.
3. Нажмите кнопку **PTT** для сохранения новых установок и выхода в обычный режим работы.
4. Нажмите кнопку **F/W**, затем кнопку **2(CODE)** для установки частоты тона.
5. Вращая ручку **НАСТРОЙКА**, выбрать необходимую частоту тона. Частоты тонов приведены в таблице.
6. Нажмите кнопку **2(CODE)** для сохранения новых установок и выхода.



CTCSS TONE FREQUENCY (Hz)					
67.0	69.3	71.9	74.4	77.0	79.7
82.5	85.4	88.5	91.5	94.8	97.4
100.0	103.5	107.2	110.9	114.8	118.8
123.0	127.3	131.8	136.5	141.3	146.2
151.4	156.7	159.8	162.2	165.5	167.9
171.3	173.8	177.3	179.9	183.5	186.2
189.9	192.8	196.6	199.5	203.5	206.5
210.7	218.1	225.7	229.1	233.6	241.8
250.3	254.1	–	–	–	–

### Работа с DCS

Другой формой контроля доступа является Цифровой Кодовый Шумоподаватель (DCS). Это более усовершенствованная система, которая обычно обеспечивает большую устойчивость к ложным кодам, чем CTCSS. **VX-6R** имеет Кодер/Декодер DCS, принцип работы аналогичен CTCSS.

Как и CTCSS, DCS требует активацию режима DCS и выбор кода.

1. Нажмите кнопку **F/W**, затем кнопку **MODE(SP S)SQ TYP** для доступа к режиму CTCSS/DCS.
2. Вращая ручку **НАСТРОЙКА**, выбрать DCS – активация режима DCS.
3. Нажмите кнопку **PTT** для сохранения установки выхода.
4. Нажмите кнопку **F/W**, затем кнопку **2(CODE)** для установки нужного кода.
5. Вращая ручку **НАСТРОЙКА**, выбрать необходимый код. Доступные коды приведены в таблице.
6. Нажмите кнопку **2(CODE)** для сохранения новых установок и выхода.

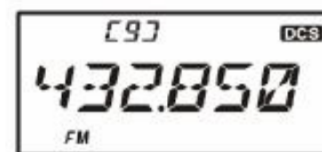
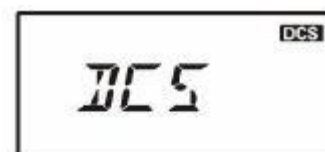

DCS CODE									
023	025	026	031	032	036	043	047	051	053
054	065	071	072	073	074	114	115	116	122
125	131	132	134	143	145	152	155	156	162
165	172	174	205	212	223	225	226	243	244
245	246	251	252	255	261	263	265	266	271
274	306	311	315	325	331	332	343	346	351
356	364	365	371	411	412	413	423	431	432
445	446	452	454	455	462	464	465	466	503
506	516	523	526	532	546	565	606	612	624
627	631	632	654	662	664	703	712	723	731
732	734	743	754	–	–	–	–	–	–

### Установка инверсного кода DCS

1. Нажмите кнопку **F/W**, затем кнопку **0/SET** для входа в режим установки.
2. Вращая ручку **НАСТРОЙКА**, выбрать в меню пункт 18.
3. Нажмите кнопку **0/SET** для входа в пункт меню.
4. Вращая ручку **НАСТРОЙКА**, выбрать необходимый режим.
5. Нажмите кнопку **PTT** для сохранения новых установок и выхода.



### Работа с сигнализацией (звонок) CTCSS/DCS

**VX-6R** имеет функцию сигнализации при работе декодера CTCSS или DCS на приеме, так что при поступлении вызова раздается звуковой сигнал – “звонок”. Процедура активизации CTCSS/DCS звонка:

1. Установите радиостанцию для работы с декодером CTCSS или DCS.
  2. Настройте радиостанцию на необходимую рабочую частоту.
  3. Нажмите кнопку **F/W**, затем кнопку **0/SET** для входа в режим установки.
  4. Вращая ручку **НАСТРОЙКА**, выбрать в меню пункт 8.
- Нажмите кнопку **0/SET** для входа в пункт меню.
5. Вращая ручку **НАСТРОЙКА**, выбрать необходимое число сигналов (звонков). Доступный выбор **1,3,5,8** звонков, **CONT** (непрерывно) или **OFF** (выкл)..



6. Нажмите кнопку **PTT** для сохранения новых установок и выхода в обычный режим работы.

При приеме сигнала вызывающей станции, передатчик которой посылает CTCSS тон или DCS код, соответствующий установкам вашего декодера, прозвучит сигнал “Звонок” в соответствии с программированием. Когда звонок CTCSS/DCS активизирован, на дисплее в правом углу появится изображение 



### Поиск тонов сканированием

**VX-6R** имеет функцию прослушивания входящего сигнала и сканирования для поиска значения используемого тона.

Для активации функции сканирования используемых тонов:

1. Установите радиостанцию для работы с декодером CTCSS или DCS. В режиме CTCSS, на дисплее появится TSQ; в режиме DCS, на дисплее появится DCS.
2. Нажмите кнопку **F/W**, затем **2/CODE**.
3. Нажмите и удерживайте кнопку **BAND** в течение секунды для активации функции сканирования тонов или кодов.
4. Когда радиостанция обнаружит правильный тон или код, то сканирование остановится на этом тоне/коде, и будет воспроизводиться звук. Нажмите кнопку **BAND** для фиксации данного тона/кода, затем нажмите **F/W** для выхода в обычный режим работы.





Если функция тонового сканирования не определит тон или код, то она продолжит сканировать неопределенно долго. Возможно другая станция не передает какой-либо тон. Для остановки сканирования можно в любое время нажать кнопку **PTT**.

Во время сканирования тонов можно прослушивать сигнал принимаемой радиостанции используя пункт меню 68 (установка **OFF**). Скорость сканирования тонов можно изменять в пункте меню 69.

Тоновое сканирование работает в режиме ГПД и в режиме памяти.

### Работа с отдельными тонами

**VX-6R** может работать с отдельными тонами при соответствующей конфигурации в режиме установки.

1. Нажмите кнопку **F/W**, затем кнопку **0/SET** для входа в режим установки.
2. Вращая ручку **НАСТРОЙКА**, выбрать в меню пункт 58.
3. Нажмите кнопку **0/SET** для входа в пункт меню.
4. Вращая ручку **НАСТРОЙКА**, выбрать **ON**.
5. Нажмите кнопку **PTT** для сохранения новых установок и выхода.

Когда функция отдельных тонов активирована, в пункте **RV TN** нажатием **F/W**, затем **MODE(SP S)** можно увидеть следующие дополнительные параметры после параметра **DCS**:

**D CODE**: Только кодер DCS

**T DCS**: Кодер CTCSS и декодер DCS

**D TONE**: Кодер DCS и декодер CTCSS

Выберите нужный режим работы из перечисленных.



### Тональный вызов (1750 Гц)

Если для доступа к ретранслятору необходим тональный сигнал 1750Гц, можно назначить кнопку **MONI** на работу в качестве кнопки "тонального вызова". Для изменения конфигурации:

1. Нажмите кнопку **F/W**, затем кнопку **0/SET** для входа в режим установки.
2. Вращая ручку **НАСТРОЙКА**, выбрать в меню пункт 36.
3. Нажмите кнопку **0/SET** для входа в пункт меню.
4. Вращая ручку **НАСТРОЙКА**, выбрать режим **T-CALL**.
5. Нажмите кнопку **PTT** для сохранения новых установок и выхода.

Для доступа к ретранслятору, нажмите и удерживайте кнопку **MONI** на протяжении времени, установленного владельцем/оператором ретранслятора. Передатчик автоматически активируется, и будет модулировать несущую тоном 1750Гц.

После этого отпустите кнопку **MONI** и используйте кнопку **PTT** для работы.

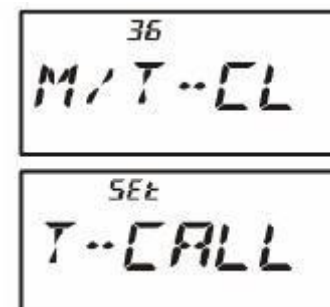

### Режим памяти

Радиостанция **VX-6R** обеспечивает широкий выбор возможностей при работе с памятью:

-Обычные каналы памяти, которые включают:

-900 Стандартных каналов памяти, пронумерованные от 1 до 900.

-11 “Домашних” каналов, которые обеспечивают хранение и быстрый вызов одной главной частоты для каждого рабочего диапазона.

-50 наборов памяти границ диапазонов, известного также как каналы "Программируемого сканирования памяти", обозначенные от L1/U1 до L50/U50.

-24 банка памяти, обозначенных от BANK1 до BANK24. Каждому банку может быть приписано до 100 каналов из банка стандартных каналов памяти. -10 Каналов

памяти доступной “одним нажатием”

-10 каналов “Гиперпамяти”

-10 метеоканалов

-89 каналов памяти популярных КВ радиостанций

-281 морских УКВ каналов

### Работа со стандартными каналами памяти **Запись в память**

1. Выберите желаемую частоту во время работы в режиме ГПД. Установите желаемый CTCSS или DCS тон, сдвиги ретранслятора, уровень мощности.
2. Нажмите и удерживайте кнопку **F/W** в течение секунды.
3. В течение пяти секунд, после отпускания кнопки **F/W**, вращайте ручку **НАСТРОЙКА** для выбора желаемого канала памяти. Микропроцессор автоматически выберет следующий свободный канал (регистр памяти, в котором данные будут сохранены). Мигающий номера канала означает, что канал не содержит записанных данных (канал свободен).
4. Нажмите кнопку **F/W** еще раз для записи частоты в память.
5. Вы останетесь работать в режиме ГПД. Можно ввести другие частоты, и сохранить их в дополнительные ячейки памяти, повторив при этом вышеприведенную процедуру.



*Вы можете автоматически изменить функцию выбора канала памяти для выбора “следующего канала памяти с наиболее высоким номером после последнего сохраненного канала памяти” вместо “следующего доступного свободного канала” через меню пункт 12.*

### Сохранение независимых частот передачи (“нестандартный разнос”)

Все ячейки памяти могут запоминать независимые частоты передачи для работы на ретрансляторе с нестандартным сдвигом. Для этого необходимо:

1. Сохраните частоту приема, используя метод, описанный выше (не имеет значения активирован ли сдвиг ретранслятора).
2. Настройтесь на необходимую частоту передачи, затем нажмите и удерживайте кнопку **F/W** в течение секунды.
3. В течение пяти секунд после отпускания кнопку **F/W**, вращайте ручку **НАСТРОЙКА** для выбора того же номера канала памяти, который использовался в пункте 1.
4. Нажмите и удерживайте кнопку **РТТ**, затем нажмите кратковременно кнопку **F/W** при нажатой кнопке **РТТ** (это не включит передатчик).







Когда бы вы не вызывали память, которая содержит независимо сохраненные частоты передачи и приема, на дисплее будет появляться значок ”- +”.

#### Вызов из памяти

1. Во время работы в режиме ГПД нажмите кнопку **V/M** для входа в режим работы с памятью.
2. Вращайте ручку **НАСТРОЙКА** для выбора необходимого канала.
3. Для того чтобы вернуться к режиму ГПД, нажмите кнопку **V/M**.

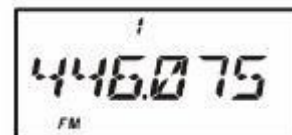

Когда радиостанция уже находится в режиме памяти, самый легкий путь вызова ячейки памяти – ввести номер канала памяти, затем нажать кнопку **V/M**. Например, для вызова канала памяти №14, нажмите кнопки [1]->[4]-> **V/M**.

#### Присвоение имен каналам памяти

Вы можете присвоить имя (метку), состоящее из букв и цифр, любому каналу или каналам памяти. Для этого необходимо:

1. Нажмите кнопку **F/W**, затем кнопку **0/SET** для входа в режим установки.
2. Вращая ручку **НАСТРОЙКА**, выбрать в меню пункт 40.
3. Нажмите кнопку **0/SET** для входа в пункт меню.
4. Вращая ручку **НАСТРОЙКА**, выбрать необходимый символ.
5. Нажмите кнопку **MODE**, чтобы перейти к следующей позиции.
6. Для перехода к предыдущей позиции нажмите **BAND**.
7. Повторить шаг 4-6 для ввода всего имени (не более 6 символов).
8. По окончании ввода нажать **0/SET**.
9. Нажмите кнопку **PTT** для сохранения новых установок и выхода.

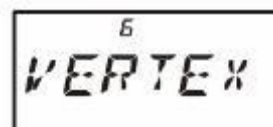
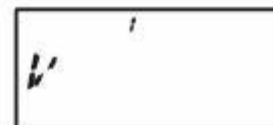
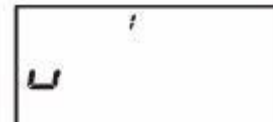
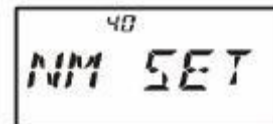

## Индикация имени канала

1. Нажмите кнопку **F/W**, затем кнопку **0/SET** для входа в режим установки.
2. Вращая ручку **НАСТРОЙКА**, выбрать в меню пункт 39.
3. Нажмите кнопку **0/SET** для входа в пункт меню.
4. Вращая ручку **НАСТРОЙКА**, выбрать индикацию имени канала **ALPHA**. Для отображения частоты выбрать **FREQ**.
5. Нажмите кнопку **PTT** для сохранения новых установок и выхода.

**Настройка сдвига канала памяти**

Вызвав однажды стандартный канал памяти, вы можете легко перенастроить частоты канала, как при работе в режиме ГПД.

1. В режиме памяти, выберите необходимый канал памяти.
2. Нажмите кнопку **F/W**, затем кнопку **V/M** для входа в режим памяти. Номер канала будет заменен на **tun** (настройка памяти), а буквенно-цифровое имя на индикацию частоты канала.
3. Вращайте ручку **НАСТРОЙКА** так, чтобы настроиться на новую частоту. Выбранный шаг синтезатора для работы в режиме ГПД на текущем диапазоне будет использоваться во время настройки Памяти.
4. Для возврата к первоначальной запомненной частоте, нажмите и удерживайте кнопку **V/M** в течение секунды. Индикация частоты будет заменена на имя канала.
5. Для сохранения нового набор частот во время настройки памяти, просто нажмите и удерживайте кнопку **F/W** в течение секунды, как при нормальной процедуре сохранения. Микропроцессор автоматически сам установит следующий свободный канал памяти, нажатие снова кнопку **F/W** зафиксирует новую частоту.



*Любые изменения CTCSS/DCS, или сдвига частот для ретранслятора, должны быть сделаны до сохранения информации в ячейке канала памяти.*



### Перемещение данных из памяти в ГПД

Данные, хранящиеся в ячейках памяти, при желании можно легко переместить в ГПД.

1. Выберите канал памяти, содержащий частоту, которую вы хотите переместить.
2. Нажмите кнопку **F/W**, затем кнопку **V/M** для входа в режим памяти, затем кнопку **F/W** и **(LK)TXPO**. Данные будут скопированы в ГПД, первоначальное содержание памяти останется без изменений.



Если был перемещен канал памяти со сдвигом частоты, то частота передачи будет игнорироваться (симплексный режим на частоте приема).

### Скрытая память

Эта функция используется в том случае, если вы захотите сделать невидимыми каналы при выборе памяти или сканирования. Например, некоторые каналы памяти, используемые только в городе, который вы посещаете довольно редко, могут быть сохранены, а затем скрыты до тех пор, пока вы снова не посетите этот город и снимите маску с памяти для обычной работы.

1. Нажмите кнопку **V/M** для входа в режим MR.
2. Нажмите и удерживайте кнопку **F/W** в течение секунды, затем, вращая ручку **НАСТРОЙКА**, выберите канала памяти, который необходимо скрыть.
3. Нажмите кнопку **(LK)TXPO**. Дисплей вернется к каналу памяти №1. Вращая ручку **НАСТРОЙКА**, найдите скрытый канал, увидите, что он сейчас “невидим”.
4. Для снятия маски со скрытого канала памяти, повторите эту же процедуру: нажмите и удерживайте кнопку **F/W** в течение секунды, вращайте ручку **НАСТРОЙКА** для выбора скрытого канала памяти, затем нажмите кнопку **V/M(LK)TXPO** для восстановления канала памяти.



*Будьте внимательны! Вы можете вручную записать данные в ячейку “скрытой” памяти, удалив тем самым сохраненные до этого данные, если не будете осторожны. Используйте режим “следующий доступный канал” для предотвращения наложения данных на скрытый канал.*

### Режим “только память”

После того, как однажды каналы памяти были запрограммированы, вы можете установить радиостанцию в режим “Только Память”, вследствие чего работа в режиме ГПД не возможна. Это может пригодиться во время общественных работ, когда большое количество операторов использует радиостанцию впервые, и необходима предельная простота выбора канала.

Для перевода радиостанции в режим “Только Память”, выключите радиостанцию. Затем нажмите и удерживайте кнопку **V/M** и включите радиостанцию.

Для возвращения к обычному режиму работы повторите описанную процедуру включения питания.

### “Домашний” канал памяти

Радиостанция имеет возможность вызвать “одним касанием” “Домашний” канал - специальный легкодоступный канал, который имеется для каждого из рабочих диапазонов, Процедура сохранения канала в память:

1. Установить значение **HOME** в меню пункт 28.
2. В режиме ГПД установить рабочую частоту, CTCSS или DCS, уровень мощности.
3. Нажмите и удерживайте секунду кнопку **F/W**.
4. При мигающем номере канала нажмите кнопку **HM/RV** для сохранения домашнего канала в памяти.
5. Повторить процедуру для других диапазонов.
6. Для вызова домашнего канала нажать кнопку **HM/RV**.

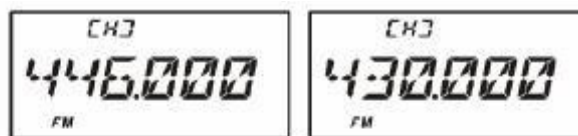

BAND	DEFAULT HOME CHANNEL FREQUENCY	
	USA VERSION	EXP VERSION
BC Band	0.540 MHz	0.540 MHz
SW Band	1.800 MHz	1.800 MHz
50 MHz Ham Band	30.000 MHz	30.000 MHz
FM BC Band	59.000 MHz	88.000 MHz
Air Band	108.000 MHz	108.000 MHz
144 MHz Ham Band	146.520 MHz	144.000 MHz
VHF-TV Band	174.000 MHz	174.000 MHz
222 MHz Ham Band	222.000 MHz	230.000 MHz
430 MHz Ham Band	446.000 MHz	430.000 MHz
UHF-TV Band	470.000 MHz	470.000 MHz
Action Band	860.000 MHz	860.000 MHz

### Работа с банками памяти

В радиостанции **VX-6R** имеется 24 банка памяти, что упрощает работу с большим количеством каналов. Для входа/выхода в режим банков памяти нажимайте кнопку **BAND(SCN)**.

Внесение канала памяти в банк памяти.

1. Вызовите канал памяти, который вы хотите внести в банк памяти.
2. Нажмите и удерживайте кнопку **F/W** в течение секунды. Вращая ручку **НАСТРОЙКА**, выбрать нужный банк памяти для этого канала.
3. Нажмите и удерживайте **F/W** в течение секунды. Затем введите следующие номера: 1101(для банка памяти b1 до 1124 для банка памяти b24).
4. Нажмите **F/W** для копирования канала памяти в банк памяти.

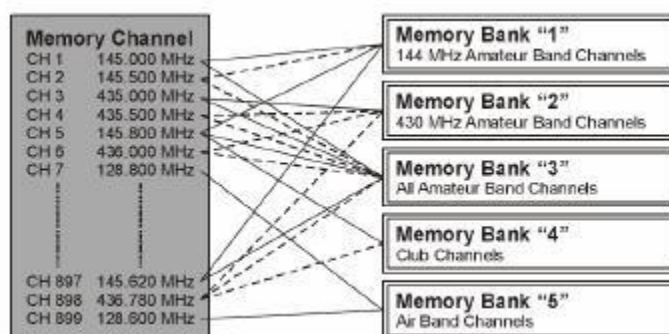

1. Один канал памяти может быть внесен в несколько банков памяти.
2. PMS каналы (L1/U1-L50/U50) не могут быть внесены в банк памяти.

### Вызов банков памяти

1. Нажмите **V/M** для входа в режим работы с памятью.
2. Нажмите **BAND** для активации банков памяти. На дисплее появится номер банка памяти.
3. Нажмите **F/W** затем **BAND**. Вращая ручку **НАСТРОЙКА**, выбрать нужный банк памяти (BANK1-BANK24).
4. Нажмите **BAND**. Вращая ручку **НАСТРОЙКА**, выбрать нужный канал в текущем банке памяти. На дисплее появится значок с текущим банком памяти.
5. Для другого банка повторить шаги 3,4.
6. Для выхода в обычный режим памяти нажмите **F/W**. На дисплее появится надпись **MEMORY**.



### Удаление каналов памяти из банка памяти

1. Вызовите необходимый для удаления канал памяти из банка памяти.
2. Нажмите и удерживайте кнопку **F/W** в течение секунды, затем нажмите **(LK)TXPO** для удаления канал памяти из банка памяти.

### Изменение имени банка памяти

Каждому банку памяти может быть присвоено свое имя. Для изменения имени:

1. Нажмите кнопку **F/W**, затем кнопку **0/SET** для входа в режим установки.
2. Вращая ручку **НАСТРОЙКА**, выбрать в меню пункт 10.
3. Нажмите кнопку **0/SET** для входа в пункт меню.
4. Вращая ручку **НАСТРОЙКА**, выберите необходимый банк памяти.
5. Нажмите **MODE** для изменения имени банка.
6. Вращая ручку **НАСТРОЙКА**, выберете первый символ имени.
7. Нажмите **MODE** для перехода к следующей позиции в имени.
8. Вращая ручку **НАСТРОЙКА**, выберете нужный символ в текущей позиции имени.
9. Для перехода к предыдущей позиции нажмите **BAND**.
10. Повторить шаг 6-9 для ввода всего имени (не более 6 символов).
11. Нажмите кнопку **PTT** для сохранения новых установок и выхода.

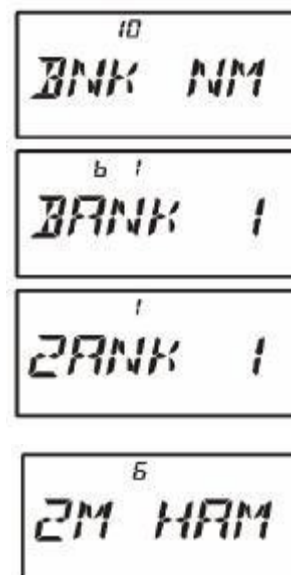

### Быстрый доступ к памяти

Эта функция позволяет вызвать до десяти частот путем нажатия цифровых кнопок от [0] до [9].

Запоминание каналов в памяти для быстрого доступа.

1. Выберите необходимую частоту при работе в режиме ГПД, установите необходимые CTCSS или DCS, необходимый сдвиг для ретранслятора, уровень мощности и т.д.
2. Нажмите и удерживайте кнопку для номера канала [0] - [9] в течение 2 секунд.
3. Повторить шаги 1,2 для других каналов.

### Вызов канала быстрого доступа к памяти

1. Нажмите и удерживайте кнопку **P(DMR)** в течение 2 секунд. В левом верхнем углу дисплея появится символ **DMR**.
2. Нажмите кнопку [0] - [9] для вызова нужного канала.
3. Частоту вызванного канала можно изменять, вращая ручку

### НАСТРОЙКА.

4. Для перезаписи частот нажмите и удерживайте кнопку для номера канала в течение 2 секунд.
5. Для выхода из режима нажмите и удерживайте кнопку **P(DMR)** в течение 2 секунд.

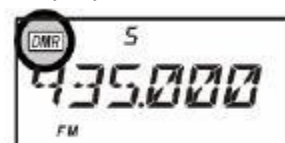

### Каналы памяти радиовещательных КВ радиостанций

В **VX-6R** на заводе запрограммированы частоты многих радиовещательных КВ радиостанций. Для их приема необходимо:

1. Нажмите кнопку **F/W**, затем кнопку **9/SP** для вызова банков специальной памяти.
2. Нажатием кнопки **BAND(SCN)** добиться появления на дисплее **“RADIO”**.
3. Вращая ручку **НАСТРОЙКА**, выберите нужную станцию из 89 возможных.
4. Вы можете увидеть частоту радиостанции, выбрав в пункте 39 меню параметр **FREQ**.
5. Нажмите кнопку **V/M(DW)MT** для сохранения новых установок и выхода, или нажмите кнопки **F/W** и **9/SP**.

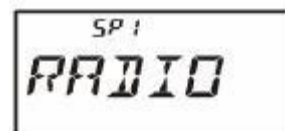

Ch No.	Freq. (MHz)	MODE	Tag	Station Name	Ch No.	Freq. (MHz)	MODE	Tag	Station Name
1	6.030	AM	VOA	Voice of America	45	7.270	AM	SPAIN	Radio Exterior de Espana
2	6.160	AM	VOA	Voice of America	46	9.520	AM	SPAIN	Radio Exterior de Espana
3	9.760	AM	VOA	Voice of America	47	11.920	AM	SPAIN	Radio Exterior de Espana
4	11.930	AM	VOA	Voice of America	48	15.585	AM	SPAIN	Radio Exterior de Espana
5	3.995	AM	CANADA	Radio Canada International	49	6.090	AM	LUXBRG	Radio Luxembourg
6	7.235	AM	CANADA	Radio Canada International	50	7.485	AM	NORWAY	Radio Norway International
7	9.735	AM	CANADA	Radio Canada International	51	9.590	AM	NORWAY	Radio Norway International
8	11.955	AM	CANADA	Radio Canada International	52	9.985	AM	NORWAY	Radio Norway International
9	6.195	AM	BBC	British Broadcasting Corporation	53	13.800	AM	NORWAY	Radio Norway International
10	9.410	AM	BBC	British Broadcasting Corporation	54	6.065	AM	SWEDEN	Radio Sweden
11	12.095	AM	BBC	British Broadcasting Corporation	55	9.490	AM	SWEDEN	Radio Sweden
12	15.310	AM	BBC	British Broadcasting Corporation	56	13.625	AM	SWEDEN	Radio Sweden
13	6.045	AM	FRANCE	Radio France International	57	17.505	AM	SWEDEN	Radio Sweden
14	9.790	AM	FRANCE	Radio France International	58	6.120	AM	FINLND	Radio Finland
15	11.670	AM	FRANCE	Radio France International	59	9.630	AM	FINLND	Radio Finland
16	15.525	AM	FRANCE	Radio France International	60	11.755	AM	FINLND	Radio Finland
17	3.955	AM	DW	Deutsche Welle	61	9.795	AM	FINLND	Radio Finland
18	6.075	AM	DW	Deutsche Welle	62	5.940	AM	RUSSIA	Voice of Russia
19	9.545	AM	DW	Deutsche Welle	63	5.920	AM	RUSSIA	Voice of Russia
20	9.735	AM	DW	Deutsche Welle	64	7.205	AM	RUSSIA	Voice of Russia
21	6.060	AM	ITALY	Italian Radio International	65	12.030	AM	RUSSIA	Voice of Russia
22	7.175	AM	ITALY	Italian Radio International	66	9.435	AM	ISRAEL	Israel Broadcasting Authority
23	9.515	AM	ITALY	Italian Radio International	67	11.585	AM	ISRAEL	Israel Broadcasting Authority
24	17.710	AM	ITALY	Italian Radio International	68	15.615	AM	ISRAEL	Israel Broadcasting Authority
25	3.985	AM	SWISS	Swiss Radio International	69	17.545	AM	ISRAEL	Israel Broadcasting Authority
26	6.165	AM	SWISS	Swiss Radio International	70	6.045	AM	INDIA	All India Radio (AIR)
27	9.885	AM	SWISS	Swiss Radio International	71	9.595	AM	INDIA	All India Radio (AIR)
28	15.220	AM	SWISS	Swiss Radio International	72	11.620	AM	INDIA	All India Radio (AIR)
29	5.985	AM	BELGUM	Radio Vlaanderen International	73	15.020	AM	INDIA	All India Radio (AIR)
30	9.925	AM	BELGUM	Radio Vlaanderen International	74	7.190	AM	CHINA	China Radio International (CRI)
31	11.780	AM	BELGUM	Radio Vlaanderen International	75	5.250	AM	CHINA	China Radio International (CRI)
32	13.740	AM	BELGUM	Radio Vlaanderen International	76	9.855	AM	CHINA	China Radio International (CRI)
33	5.955	AM	NDELND	Radio Nederland	77	11.685	AM	CHINA	China Radio International (CRI)
34	6.020	AM	NDELND	Radio Nederland	78	5.975	AM	KOREA	Radio Korea
35	9.895	AM	NDELND	Radio Nederland	79	7.275	AM	KOREA	Radio Korea
36	11.655	AM	NDELND	Radio Nederland	80	9.570	AM	KOREA	Radio Korea
37	9.590	AM	DENMRK	Radio Denmark	81	13.670	AM	KOREA	Radio Korea
38	9.985	AM	DENMRK	Radio Denmark	82	6.155	AM	JAPAN	Radio Japan
39	13.800	AM	DENMRK	Radio Denmark	83	7.200	AM	JAPAN	Radio Japan
40	15.735	AM	DENMRK	Radio Denmark	84	9.750	AM	JAPAN	Radio Japan
41	9.780	AM	PORTGL	Radio Portugal	85	11.850	AM	JAPAN	Radio Japan
42	11.960	AM	PORTGL	Radio Portugal	86	5.995	AM	ASTRLA	Radio Australia
43	15.555	AM	PORTGL	Radio Portugal	87	9.580	AM	ASTRLA	Radio Australia
44	21.655	AM	PORTGL	Radio Portugal	88	9.660	AM	ASTRLA	Radio Australia
					89	12.080	AM	ASTRLA	Radio Australia

Каналы памяти



CH No.	Frequency (MHz)	CH No.	Frequency (MHz)	CH No.	Frequency (MHz)	CH No.	Frequency (MHz)	CH No.	Frequency (MHz)	CH No.	Frequency (MHz)	CH No.	Frequency (MHz)
0	156.000	41	158.050	82	157.125	123	159.075	164	160.100	205	161.125	246	155.875
1	156.050	42	158.100	83	157.175	124	159.100	165	160.125	206	161.150	247	155.850
2	156.100	43	158.150	84	157.225	125	159.125	166	160.150	207	161.175	248	155.825
3	156.150	44	158.200	85	157.275	126	159.150	167	160.175	208	161.200	249	155.800
4	156.200	45	158.250	86	157.325	127	159.175	168	160.200	209	161.225	250	155.775
5	156.250	46	158.300	87	157.375	128	159.200	169	160.225	210	161.250	251	155.750
6	156.300	47	158.350	88	157.425	129	159.225	170	160.250	211	161.275	252	155.725
7	156.350	48	158.400	89	157.475	130	159.250	171	160.275	212	161.300	253	155.700
8	156.400	49	158.450	90	157.525	131	159.275	172	160.300	213	161.325	254	155.675
9	156.450	50	158.500	91	157.575	132	159.300	173	160.325	214	161.350	255	155.650
10	156.500	51	158.550	92	157.625	133	159.325	174	160.350	215	161.375	256	155.625
11	156.550	52	158.600	93	157.675	134	159.350	175	160.375	216	161.400	257	155.600
12	156.600	53	158.650	94	157.725	135	159.375	176	160.400	217	161.425	258	155.575
13	156.650	54	158.700	95	157.775	136	159.400	177	160.425	218	161.450	259	155.550
14	156.700	55	158.750	96	157.825	137	159.425	178	160.450	219	161.475	260	155.525
15	156.750	56	158.800	97	157.875	138	159.450	179	160.475	220	161.500	261	155.500
16	156.800	57	158.850	98	157.925	139	159.475	180	160.500	221	161.525	262	155.475
17	156.850	58	158.900	99	157.975	140	159.500	181	160.525	222	161.550	263	155.450
18	156.900	59	158.950	100	158.025	141	159.525	182	160.550	223	161.575	264	155.425
19	156.950	60	159.025	101	158.075	142	159.550	183	160.575	224	161.600	265	155.400
20	157.000	61	159.075	102	158.125	143	159.575	184	160.600	225	161.625	266	155.375
21	157.050	62	159.125	103	158.175	144	159.600	185	160.625	226	161.650	267	155.350
22	157.100	63	159.175	104	158.225	145	159.625	186	160.650	227	161.675	268	155.325
23	157.150	64	159.225	105	158.275	146	159.650	187	160.675	228	161.700	269	155.300
24	157.200	65	159.275	106	158.325	147	159.675	188	160.700	229	161.725	270	155.275
25	157.250	66	159.325	107	158.375	148	159.700	189	160.725	230	161.750	271	155.250
26	157.300	67	159.375	108	158.425	149	159.725	190	160.750	231	161.775	272	155.225
27	157.350	68	159.425	109	158.475	150	159.750	191	160.775	232	161.800	273	155.200
28	157.400	69	159.475	110	158.525	151	159.775	192	160.800	233	161.825	274	155.175
29	157.450	70	159.525	111	158.575	152	159.800	193	160.825	234	161.850	275	155.150
30	157.500	71	159.575	112	158.625	153	159.825	194	160.850	235	161.875	276	155.125
31	157.550	72	159.625	113	158.675	154	159.850	195	160.875	236	161.900	277	155.100
32	157.600	73	159.675	114	158.725	155	159.875	196	160.900	237	161.925	278	155.075
33	157.650	74	159.725	115	158.775	156	159.900	197	160.925	238	161.950	279	155.050
34	157.700	75	-	116	158.825	157	159.925	198	160.950	239	161.975	280	155.025
35	157.750	76	-	117	158.875	158	159.950	199	160.975	240	162.000	281	155.000
36	157.800	77	159.875	118	158.925	159	159.975	200	161.000	241	162.025		
37	157.850	78	159.925	119	158.975	160	160.000	201	161.025	242	162.050		
38	157.900	79	159.975	120	159.000	161	160.025	202	161.050	243	162.075		
39	157.950	80	160.025	121	159.025	162	160.050	203	161.075	244	162.100		
40	158.000	81	160.075	122	159.050	163	160.075	204	161.100	245	162.125		

## Сканирование

VX-6R имеет возможность сканировать каналы памяти, частоты всего диапазона или определенного вами участка. При обнаружении сигнала, сканирование приостанавливается, и вы можете провести связь. Далее сканирование возобновится, однако условия возобновления сканирования могут быть различными по вашему выбору.

## Установка условий возобновления сканирования

Есть три режима возобновления сканирования:

**3 SEC/5 SEC/10 SEC:** В этом режиме сканирование останавливается при обнаружении сигнала на данной частоте, и радиостанция ожидает выбранное время. Если вы не будете предпринимать никаких действий для остановки сканирования в этот период, то сканирование возобновится, даже если сигнал продолжает оставаться на частоте.

**BUSY:** В этом режиме сканирование останавливается при обнаружении сигнала на данной частоте. Через секунду, после пропадания несущей (поскольку другая станция прекратила передачу), сканирование возобновится. В режиме постоянной передачи сигнала, например при работе метеостанции, **VX-6R** будет оставаться на этой частоте.

**HOLD:** В этом режиме сканирование останавливается при обнаружении сигнала на данной частоте и сканирование не продолжается, даже если сигнал исчезнет. Возобновить сканирование можно только вручную, повторно дав команду на сканирование

Для установки условий возобновления сканирования:

1. Нажмите кнопку **F/W**, затем кнопку **0/SET** для входа в режим установки.
  2. Вращая ручку **НАСТРОЙКА**, выбрать в меню пункт 49.
  3. Нажмите кнопку **0/SET** для входа в пункт меню.
  4. Вращая ручку **НАСТРОЙКА**, выбрать необходимый режим возобновления сканирования.
  5. Нажмите кнопку **PTT** для сохранения новых установок и выхода.
- По умолчанию установлен период 5 секунд.



### Сканирование плавного диапазона.

1. Перейдите в режим ГПД нажатием кнопки **V/M**.

2. Нажмите и удерживайте кнопку **BAND** в течение секунды. Вращая ручку **НАСТРОЙКА**, удерживая кнопку **BAND** выбрать ширину диапазона сканирования. Значения:

**+1MHz, +2 MHz, +5 MHz** – сканирование в пределах заданного диапазона частот

**ALL** – сканирование всех частот

**PMS-X** – сканирование частот в соответствии заданными частотными парами

**BAND** – сканирование текущего диапазона.

3. Нажмите кнопку **BAND** для включения сканирования.

4. При обнаружении сигнала, сканирование приостанавливается и на дисплее начинает мигать разделительная точка.

5. Сканирование возобновится, в соответствии с установленными условиями сканирования.

6. Для отмены сканирования нажмите **PTT** или **V/M**.

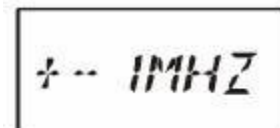

*Когда вы начнете процесс сканирования, радиостанция **VX-6R** будет менять частоту в направлении увеличения. Если вы хотите изменить направление сканирования, поверните ручку **НАСТРОЙКА** в противоположном направлении (в данном случае против часовой стрелки).*

*Работу сканирования можно настроить так, чтобы частота ГПД переходила на нижнюю границу следующего диапазона, после того, как частота достигнет верхней границы текущего диапазона или наоборот).*

### Установка уровня шумоподавления во время сканирования

Радиостанция **VX-6R** позволяет устанавливать уровень шумоподавителя во время сканирования.

1. Во время сканирования нажмите кнопку **F/W**, затем кнопку **MONI**. На дисплее отобразится текущий уровень шумоподавителя.



2. Вращайте ручку **НАСТРОЙКА** для выбора необходимого уровня шумоподавителя.

3. Нажмите кнопку **РТТ** для сохранения новых установок и выхода. В этом случае, нажатие **РТТ** один раз не остановит сканирование.

### Как пропустить частоту во время сканирования в режиме ГПД

Если сканирование в режиме ГПД останавливается на частоте из-за шума или помех, вы можете временно пометить ее для пропуска. Для пропуска частоты в режиме ГПД:

1. Во время остановки сканирования в режиме ГПД нажмите кнопку **F/W** в течение секунды. Вращая ручку **НАСТРОЙКА**, выбрать канал для пропуска памяти (901-999). Номер свободного канала будет мигать.

2. Нажмите кнопку **F/W** для запоминания.

**VX-6R** имеет **99** каналов для запоминания пропуска частот.

### Для удаления канала из пропуска сканирования

1. Нажмите **V/M** для входа в режим памяти.

2. Нажмите кнопку **F/W** в течение секунды. Вращая ручку **НАСТРОЙКА**, выбрать канал для удаления из пропуска сканирования.

3. Нажмите **(LK)TXPO** для удаления канала пропуска сканирования и выхода.

### Сканирование каналов памяти

1. Нажмите **V/M** для входа в режим работы с памятью.

2. Нажмите и удерживайте кнопку **BAND** в течение секунды. Вращая ручку **НАСТРОЙКА**, удерживая кнопку **BAND**, выбрать режим сканирования каналов памяти. Значения: **ALL CH**, **TAG1**, **TAG2**, **BAND**, **PMS-X**.

**ALL CH** – сканирование всех каналов памяти

**TAG1**- сканирование только тех каналов памяти с таким же первым символом как в первом канале, на котором началось сканирование.

**TAG2** - сканирование только тех каналов памяти с таким же первым и вторым символом как в первом канале, на котором началось сканирование.

**BAND** - сканирование только тех каналов памяти, которые попадают в тот же диапазон, на котором началось сканирование.

**PMS-X** - сканирование частот в соответствии заданными частотными парами.

3. Отпустите кнопку **BAND** для начала сканирования.

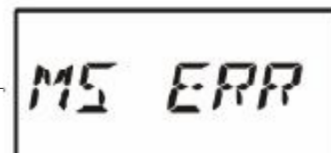



4. При обнаружении сигнала, сканирование приостанавливается, затем сканирование возобновится в соответствии с условиями возобновления сканирования. При отсутствии каналов памяти для сканирования на дисплее появится сообщение “MS ERR”.

5. Для отмены сканирования нажмите **PTT** или **V/M**.

### Временный Пропуск Памяти

Если сканирование останавливается на канале из-за постоянного шума или помех, вы можете временно пометить его для пропуска. Для временного пропуска канала нажмите кнопку **F/W**, затем **[5(SKIP)]**, когда сканирование остановится на канале, который вы хотите пропустить. Сканирование через мгновение возобновится, а выбранный вами канал не будет больше сканироваться.

### Как пропустить канал во время сканирования памяти

Существуют частоты, на которых в отсутствие передачи все равно передается несущая, например, метеорологические каналы. Они серьезно затрудняют процесс сканирования, если используется условие возобновления по исчезновению сигнала, поскольку входной сигнал не исчезает на время, необходимое для возобновления сканирования. Такие каналы можно пропустить во время сканирования:

1. Нажмите **V/M** для входа в режим работы с памятью.
  2. Нажмите кнопку **F/W**, затем кнопку **0/SET** для входа в режим установки.
  3. Вращая ручку **НАСТРОЙКА**, выбрать в меню пункт **57**.
  4. Вращая ручку **НАСТРОЙКА**, выбрать режим “**SKIP**.”
- Выбранный канал будет пропускаться во время сканирования.
5. Нажмите кнопку **PTT** для сохранения новых установок и выхода.
- При ручном вызове пропущенного канала, появится значок ►. Для возвращения канала в сканирование, вращая ручку **НАСТРОЙКА**, выберете позицию “**OFF**” в пункте 4.

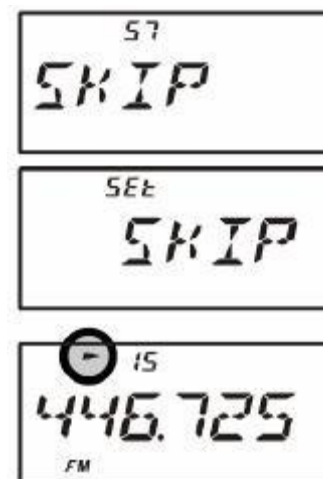

### Сканирование предпочитаемой памяти

**VX-6R** позволяет установить каналы, предпочитаемые для сканирования. При выборе предпочитаемых для сканирования каналов они будут отмечены мигающим значком ►.

1. Нажмите **V/M** для входа в режим работы с памятью.
2. Нажмите кнопку **F/W**, затем кнопку **0/SET** для входа в режим установки.
3. Вращая ручку **НАСТРОЙКА**, выбрать в меню пункт **57**.
4. Нажмите кнопку **0/SET** для выбора режима работы
5. Вращая ручку **НАСТРОЙКА**, выбрать режим **ONLY**.

Выбранный канал будет пропускаться во время сканирования.

6. Нажмите кнопку **PTT** для сохранения новых установок и выхода. При ручном вызове выбранного канала, появится значок ►. Для удаления канала из списка предпочитаемого сканирования, вращая ручку **НАСТРОЙКА**, выберете позицию **OFF** в шаге 5.



### Сканирование предпочитаемых каналов памяти

1. Нажмите **V/M** для входа в режим работы с памятью.
2. Вращая ручку **НАСТРОЙКА**, выберете любой канал, помеченный значком ►.
3. Вращая ручку **НАСТРОЙКА**, удерживая кнопку **BAND**, выбрать режим сканирования каналов памяти. Значения: **ALL CH**, **TAG1**, **TAG2**, **BAND**, **PMS-X**.

**ALL CH** - сканирование всех предпочитаемых каналов памяти

**TAG1** - сканирование предпочитаемых каналов памяти с таким же первым символом как в первом канале, на котором началось сканирование.

**TAG2** - сканирование предпочитаемых каналов памяти с таким же первым и вторым символом как в первом канале, на котором началось сканирование.

**BAND** - сканирование предпочитаемых каналов памяти, которые попадают в тот же диапазон, на котором началось сканирование.

**PMS-X** - сканирование частот в соответствии заданными частотными парами.

4. Отпустите кнопку **BAND** для начала сканирования. Теперь будут сканироваться только каналы со значком ►.

### Сканирование Банков памяти

При активизированной функции сканирования банков памяти будут сканироваться каналы только текущего банка памяти. Для сканирования каналов в нескольких банках памяти нужно активизировать функцию совместного сканирования банков.

Для активизации функции совместного сканирования банков:

1. Нажмите **V/M** для входа в режим работы с памятью.
2. Нажмите кнопку **F/W**, затем **BAND** для вызова банков памяти.
3. Вращая ручку **НАСТРОЙКА**, выберите банк для совместного сканирования.
4. Нажмите **V/M** для включения банка в сканирование (появится значок ►).
5. Повторить шаги 3,4 для других банков.
6. Нажмите и удерживайте кнопку **BAND** в течение секунды сканирования.
7. Для удаления банка из сканирования повторить шаги 2,3.



для начала совместного

### Программирование границ диапазонов сканирования (PMS)

Эта функция позволяет определить участок диапазона, в котором будет осуществляться сканирование или обычная работа путем задания верхней и нижней границы.

1. Нажмите **V/M** для перехода в режим ГПД.
2. Как описывалось выше, сохраните частоту нижней границы диапазона сканирования в канале памяти #L1.
3. Сохраните частоту верхней границы диапазона сканирования в канале памяти #U1.
4. Нажмите и удерживайте кнопку **BAND**, и, вращая ручку **НАСТРОЙКА**, выберите номер **PMS** для запоминания этих границ. Отпустите кнопку **BAND**. Всего доступно 50 ячеек **PMS**.
5. При отпускании кнопки **BAND** начнется сканирование в заданных границах частот и высветится номер **PMS**.
6. Для выхода из режима совместного сканирования нажмите **V/M**.

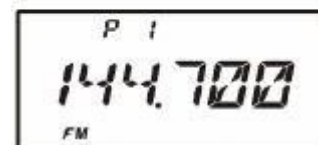
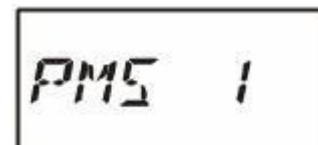

*Для правильной работы частоты границ должны быть одного диапазона и одного шага настройки.*

### Сканирование "Приоритетного Канала" (двойное наблюдение)

Функция сканирования **VX-6R** включает возможность сканирования двух каналов, что позволяет работать с ГПД или памятью, периодически проверяя установленный пользователем канал памяти на активность. Если станция будет работать в режиме приема на канале памяти и получит достаточно сильный сигнал, то сканирование остановится в соответствии с условием возобновления сканирования в пункте меню 49. Для активации режима двойного наблюдения:

1. Нажмите **V/M** для входа в режим работы с памятью.
2. Нажмите и удерживайте секунду кнопку **F/W**. Вращая ручку **НАСТРОЙКА**, выберете канал памяти как Приоритетный.
3. Нажмите кнопку **BAND**. В левой части дисплея появится значок **PRI**, указывая на приоритетный канал.
4. Переключите радиостанцию на другой канал памяти, домашний канал или в режим ГПД.
5. Нажмите и удерживайте секунду кнопку **V/M**. На дисплее появится значок **DW**, и радиостанция начнет каждые 5 секунд проверять на активность приоритетный канал.
6. Для выхода из режима двойного наблюдения нажмите кнопку **V/M**.

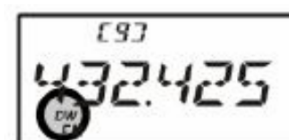

### Автоматическое включение подсветки дисплея при остановке сканирования

**VX-6R** автоматически включает подсветку дисплея при остановке сканирования в случае обнаружения сигнала. Это позволяет увидеть частоту принимаемого сигнала в темноте. Включение подсветки увеличивает расход энергии батареи, так что при работе днем подсветку лучше выключить (установка по умолчанию – включено).

Для выключения подсветки:

1. Нажмите кнопку **F/W**, затем кнопку **0/SET** для входа в режим установки.
2. Вращая ручку **НАСТРОЙКА**, выбрать в меню пункт 55.
3. Нажмите кнопку **0/SET** для входа в пункт меню.
4. Вращая ручку **НАСТРОЙКА**, выбрать режим **OFF**.
5. Нажмите кнопку **PTT** для сохранения новых установок и выхода.

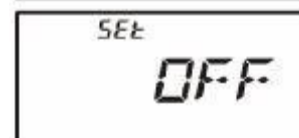
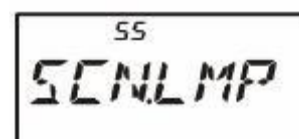

### Сигнал на границе диапазона

Если ведется сканирование диапазона частот (при стандартном сканировании в режимах ГПД или PMS), то при достижении границы указанного интервала частот радиостанция издает короткий звуковой сигнал. При выключении этой функции сигнала не будет.

Для выключения сигнала границы диапазона:

1. Нажмите кнопку **F/W**, затем кнопку **0/SET** для входа в режим установки.
2. Вращая ручку **НАСТРОЙКА**, выбрать в меню пункт 25.
3. Нажмите кнопку **F/W** для входа в пункт меню.
4. Вращая ручку **НАСТРОЙКА**, выбрать режим **ON**.
5. Нажмите кнопку **PTT** для сохранения новых установок и выхода.



### Сканирование погодного предупреждения

Функция сканирования погодного предупреждения проверяет погодные каналы памяти на наличие сигнала погодного предупреждения NOAA в режиме ГПД или при сканировании памяти. При активной функции проверка погодных каналов осуществляется каждые 5 секунд.

1. Нажмите кнопку **F/W**, затем кнопку **0/SET** для входа в режим установки.
2. Вращая ручку **НАСТРОЙКА**, выбрать в меню пункт 73.
3. Нажмите кнопку **0/SET** для входа в пункт меню.
4. Вращая ручку **НАСТРОЙКА**, выбрать режим **ON**.
5. Нажмите кнопку **PTT** для сохранения новых установок и выхода.



1. При активной функции сканирования погодного предупреждения режим возобновления сканирования устанавливается как **TIME**.
2. При активной функции сканирования погодного предупреждения **VX-6R** издает звук только при приеме погодного предупреждения, что позволяет продлить длительность работы радиостанции.

### Режим интеллектуального поиска

Эта функция позволяет осуществить автоматический поиск сигналов радиостанций и запись их частот в соответствии с их активностью. При включении этой функции **VX-6R** будет просматривать частоты выше и ниже текущей частоты (без остановки на этих частотах) и заносить те частоты, на которых будет обнаружена активность, в специально отведенные для этого каналы памяти. Таких специальных каналов памяти 31 (15 для частот выше рабочей и 15 для частот ниже рабочей, плюс сама рабочая частота).

Есть два режима работы этой функции:

**SINGLE** (однократно): **VX-6R** один раз просматривает текущий диапазон в каждом направлении, начиная от рабочей частоты. Все каналы, на которых при этом будет присутствовать сигнал, будут записаны в специальные каналы памяти. После этого просмотр прекратится, даже если не все каналы из 31 будут заполнены.

**CONT** (непрерывно): **VX-6R** просматривает диапазон в каждом направлении, начиная от рабочей частоты до тех пор, пока не заполнятся все 31 канал памяти.

### Установка режима интеллектуального поиска

1. Нажмите кнопку **F/W**, затем кнопку **0/SET** для входа в режим установки.
2. Вращая ручку **НАСТРОЙКА**, выбрать в меню пункт 54.
3. Нажмите кнопку **0/SET** для входа в пункт меню.
4. Вращая ручку **НАСТРОЙКА**, выбрать режим **ON**.
5. Нажмите кнопку **PTT** для сохранения новых установок и выхода.



### Заполнение памяти интеллектуального поиска

1. Переведите радиостанцию в режим ГПД.
2. Нажмите и удерживайте секунду кнопку **MODE**. Вращая ручку **НАСТРОЙКА**, выберете **S-SRCH**.
3. Нажмите и удерживайте секунду кнопку **BAND** для начала интеллектуального поиска.
4. При обнаружении сигналов радиостанций можно видеть заполнение памяти интеллектуального поиска.
5. В зависимости от установленного режима работы функции: сканирование прекращается на дисплее отображается канал памяти интеллектуального поиска **S**.
6. Для вызова необходимого канала из запомненных вращайте ручку **НАСТРОЙКА**.





### Режим “частотомера”

Режим “частотомера” позволяет “измерить” частоту ближайшего передатчика, не зная заранее его частоты. Радиостанция **VX-6R** обеспечивает быстрый поиск в пределах +/-5МГц от частоты, отображенной на дисплее. Когда найден сильный сигнал в этом диапазоне, радиостанция покажет частоту этого сигнала, и запишет ее в специальную ячейку памяти “Канального Счетчика”.

**Замечание:** Режим “частотомера” используется для индикации рабочей частоты входного сигнала, который находится достаточно близко. Однако эта функция не предназначена для точного измерения частоты.

1. Переведите радиостанцию в режим ГПД в предполагаемом частотном диапазоне передатчика, который хотите измерить.

2. Поднесите радиостанцию к передатчику, частоту которого собираетесь измерить.

3. Нажмите и удерживайте кнопку **MODE** в течение секунды, затем при нажатой кнопке **MODE** вращайте ручку **НАСТРОЙКА** для выбора **CH CNT**.

4. Отпустите кнопку **MODE** для активации “частотомера”. На дисплее отобразится частота ближайшей станции. При активации канального счетчика будет задействован ВЧ аттенюатор приемника. Поэтому, с помощью этой функции могут быть измерены только станции, которые находятся в непосредственной близости.

4. Если определение частоты невозможно, радиостанция вернется на частоту до начала работы “частотомера”.

5. Для возврата в нормальный режим работы нажмите кнопку **MODE**.



### Установка ширины диапазона “частотомера”

Ширину диапазона “частотомера” можно изменять. Доступные значения +/-5, 10, 50, 100МГц (по умолчанию: +/- 5МГц).

1. Нажмите кнопку **F/W**, затем кнопку **0/SET** для входа в режим установки.

2. Вращая ручку **НАСТРОЙКА**, выбрать в меню пункт 12.

3. Нажмите кнопку **0/SET** для входа в пункт меню.

4. Вращая ручку **НАСТРОЙКА**, выбрать ширину диапазона.

5. Нажмите кнопку **PTT** для сохранения новых установок и выхода.

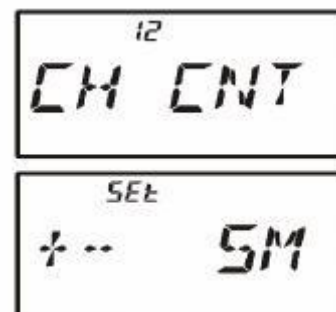

### Режим расширенного пейджинга и кодового шумоподавителя (EPCS)

VX-6R имеет функцию расширенного CTCSS кодера /декодера с микропроцессорным управлением, что позволяет использовать селективный вызов и принимать /передать вызовы адресованные только Вам.

Система пейджинга и кодового шумоподавителя использует две пары (альтернативно переключаемых) CTCSS тонов, хранящихся в памяти. При приеме сигнала с парой CTCSS тонов, совпадающих с хранящимися значениями в памяти для приема, раздается звонок и открывается шумоподавитель приемника. При нажатии кнопки РТТ будет автоматически передана пара CTCSS тонов, хранящихся в памяти для передачи.

По окончании входящего вызова шумоподавитель закроется. По окончании пейджинговой передачи и отпуская РТТ режим расширенного пейджинга и кодового шумоподавителя будет выключен. Для повторной активации режима используется пункт меню 43.

### Сохранение тоновой CTCSS пары для работы EPCS

1. Нажмите кнопку F/W, затем кнопку 0/SET для входа в режим установки.
2. Вращая ручку НАСТРОЙКА, выбрать в меню пункт 45: PAG.CDR (для приема) или пункт 46: PAG CDT. (для передачи)
3. Нажмите кнопку F/W для входа в пункт меню.
4. Вращая ручку НАСТРОЙКА, выбрать первый тон пары.
5. Нажмите кнопку MODE, и вращая ручку НАСТРОЙКА, выбрать второй тон пары.
6. Нажмите кнопку РТТ для сохранения новых установок и выхода.



VX-6R не различает порядок тонов в тоновой паре. Тоновые пары "10, 35" и "35, 10" для радиостанции идентичны.

CTCSS TONE NUMBER

No.	Hz	No.	Hz	No.	Hz	No.	Hz	No.	Hz
01	67.0	11	94.8	21	131.8	31	171.3	41	203.5
02	69.3	12	97.4	22	136.5	32	173.8	42	206.5
03	71.9	13	100.0	23	141.3	33	177.3	43	210.7
04	74.4	14	103.5	24	146.2	34	179.9	44	218.1
05	77.0	15	107.2	25	151.4	35	183.5	45	225.7
06	79.7	16	110.9	26	156.7	36	186.2	46	229.1
07	82.5	17	114.8	27	159.8	37	189.9	47	233.6
08	85.4	18	118.8	28	162.2	38	192.8	48	241.8
09	88.5	19	123.0	29	165.5	39	196.6	49	250.3
10	91.5	20	127.3	30	167.9	40	199.5	50	254.1

**Активация режим расширенного пейджинга и кодового шумоподавителя (EPCS)**

1. Нажмите кнопку **F/W**, затем кнопку **0/SET** для входа в режим установки.
2. Вращая ручку **НАСТРОЙКА**, выбрать в меню пункт 43.
3. Нажмите кнопку **0/SET** для входа в пункт меню.
4. Вращая ручку **НАСТРОЙКА**, выбрать **ON**.
5. Нажмите кнопку **PTT** для сохранения новых установок и выхода.

При активации режима в правой части дисплея отображается символ **P**.

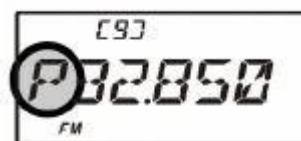
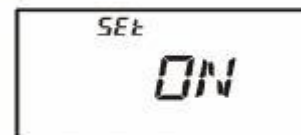
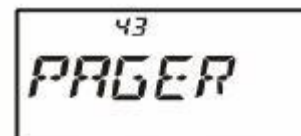

*В активированном режиме звонок можно настроить через пункт меню 8.*

**Ответ на пейджинговый вызов**

При нажатии **PTT** в ответ на пейджинговый вызов, радиостанция передает совпадающую пару CTCSS тонов. Эта пара CTCSS тонов открывает кодовый шумоподавитель вызывающей станции. Можно настроить автоматический ответ на пейджинговый вызов.

Для активизации этой функции:

1. Нажмите кнопку **F/W**, затем кнопку **0/SET** для входа в режим установки.
2. Вращая ручку **НАСТРОЙКА**, выбрать в меню пункт 44.
3. Нажмите кнопку **0/SET** для входа в пункт меню.
4. Вращая ручку **НАСТРОЙКА**, выбрать **ON**.
5. Нажмите кнопку **PTT** для сохранения новых установок и выхода.

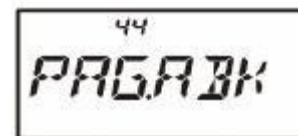

### Работа на аварийном канале

**VX-6R** обладает функцией работы в “аварийном” режиме, которая может пригодиться, если кто-то прослушивает ту же частоту, на которой установлен “домашний” ДМВ канал вашей радиостанции.

**«Аварийная» функция активизируется при нажатии кнопки HM/RV на секунду.**

После этого радиостанция настраивается на “домашний” канал любительского ДМВ диапазона, и издает звук тревоги (сила звука регулируется ручкой громкости). Индикатор TX/BUSY вспыхивает белым цветом. При нажатии кнопки **PTT** вы временно выйдете из аварийного режима и можете передавать на “Домашнем” канале ДМВ. Через 2 секунды после отпускания кнопки **PTT** функция работы в аварийном режиме возобновится.

Для выключения функции работы в аварийном режиме, нажмите на секунду кнопку **HM/RV** или выключите радиостанцию нажатием **PWR**.

Эта функция пригодится, если на прогулке вы захотите быстро оповестить членов семьи об опасной ситуации. Сигнал тревоги может обескуражить нападающего и позволит вам вырваться.



*1) Договоритесь с друзьями или родными о прослушивании одной и той же частоты, так как идентификация не будет отправлена через сигнал тревоги. И не передавайте тональный сигнал тревоги без крайней необходимости!*

*2) Функцию “авария” можно изменить через меню (пункт 2б).*

### Передача автоматического идентификатора тревоги (EIA)

Функция автоматического идентификатора тревоги (EIA) может быть использована при поисково-спасательных работах. Функция должна быть активирована во всех радиостанциях группы. При приеме специальной команды (тоновой CTCSS пары) от базовой группы, удаленная радиостанция автоматически переключится на передачу с выдачей звукового сигнала и позволит производить передачу сообщений без нажатия кнопки **PTT**, в т.ч. и позывного.

Функция аварийной автоматической передачи ID (EAI) имеет два рабочих режима: периодический режим и непрерывный режим.

**В периодическом режиме** при приеме тоновой пары CTCSS (значения в пункте меню 45) на канале EIA в течение 5 секунд радиостанция передает короткий звуковой сигнал каждые 2.5 секунд до истечения EIA таймера. При этом нет необходимости нажимать на кнопку **PTT**.

**В непрерывном режиме** при приеме тоновой пары CTCSS (значения в пункте меню 45) на канале EIA в течение 5 секунд, радиостанция начинает непрерывную передачу до истечения EIA таймера. При этом нет необходимости нажимать на кнопку **PTT**.

Кроме того, если активирован телеграфный идентификатор радиостанции (пункт меню 14), то радиостанция в начале передачи посылает телеграфный идентификатор, а затем передает его каждые 10 минут. В качестве позывного можно запрограммировать Ваше имя. После передачи позывного радиостанция периодически передает 3 тональных сигнала с запрограммированным периодом (1-30 минут).

Для работы автоматического идентификатора тревоги необходимо запрограммировать пары CTCSS и частоту для канала памяти EIA.

### Установка режима EIA и времени его передачи

1. Нажмите кнопку **F/W**, затем кнопку **0/SET** для входа в режим установки.
2. Вращая ручку **НАСТРОЙКА**, выбрать в меню пункт 24.
3. Нажмите кнопку **0/SET** для входа в пункт меню.
4. Вращая ручку **НАСТРОЙКА**, выбрать нужный режим **INT** – периодический или **CON** – непрерывный и время передачи 1-10/15/20/30/40/50 минут.
5. Нажмите кнопку **PTT** для сохранения новых установок и выхода.

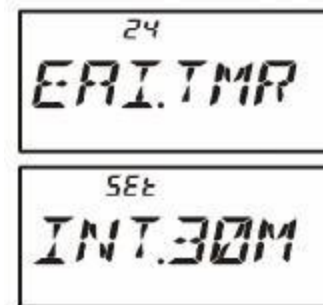

### Активация передачи автоматического идентификатора тревоги

1. Нажмите кнопку **F/W**, затем кнопку **0/SET** для входа в режим установки.
2. Вращая ручку **НАСТРОЙКА**, выбрать в меню пункт 23.
3. Нажмите кнопку **0/SET** для входа в пункт меню.
4. Вращая ручку **НАСТРОЙКА**, выбрать **ON** для активации.
5. Нажмите кнопку **PTT** для сохранения новых установок и выхода.

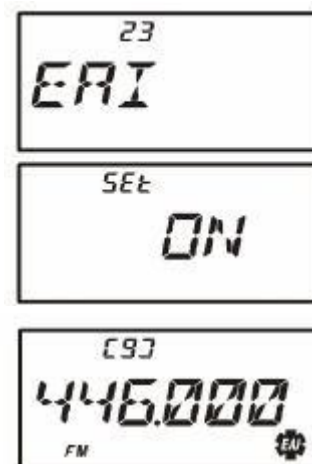

В активированном режиме в правом нижнем углу дисплея появляется символ.



1. Не активируйте режим нажатием **F/W** и **8**.
2. Режим **EIA** не работает, если открыт шумоподаватель; радиостанция принимает сигнал на рабочей частоте; рабочая частота та же, что и в канале памяти **EIA**; в канале памяти **EIA** запрограммирована частота УКВ диапазона.

### Поиск не отвечающего оператора с помощью EIA

1. Нажмите кнопку **F/W**, затем кнопку **8** для вызова канала **EIA** из памяти.
2. Нажмите кнопку **F/W**, затем кнопку **2** для доступа к установкам пейджинга на передачу. Установите пары тонов **CTCSS** такими же, как и в разыскиваемой радиостанции.
  - A Вращая ручку **НАСТРОЙКА**, выбрать первый тон **B**
  - Нажмите кнопку **BAND**
  - C Вращая ручку **НАСТРОЙКА**, выбрать второй тон
  - D Нажмите кнопку **PTT** для сохранения новых установок и выхода.
3. Нажмите и удерживайте кнопку **PTT** в течение 5 секунд для поиска радиостанции с активированным режимом **EIA**. Потерявшаяся радиостанция издаст громкий звуковой сигнал и перейдет на передачу. Теперь можно начать поиск с помощью пеленга.
4. Используйте внутренний высокочастотный аттенюатор, изменяя ослабление на 10 дБ (нажатием кнопки **BAND**), т.к. пеленгом слабого сигнала облегчается поиск.
5. Для перехода в нормальный режим нажмите кнопку **F/W**, затем кнопку **8**.

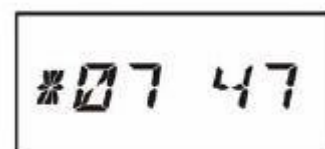

### Система автоответчика зоны связи (ARTS)

Система ARTS использует возможности DCS для информирования двух сторон о нахождении их в зоне досягаемости при связи друг с другом. Это может пригодиться при ведении поисково-спасательных и других операций, когда важно все время оставаться на связи с другими членами группы.

В обеих станциях должны быть установлены одинаковые DCS коды и включена функция ARTS соответствующими командами. Сигналы предупреждения могут быть включены при желании.

Каждый раз при нажатии **PTT** или каждые 25 (или 15) секунд после включения ARTS радиостанция течение 1 секунды будет передавать в сигнал, содержащий код DCS. Если другая радиостанция находится в пределах зоны связи, прозвучит сигнал

предупреждения (если он включен) и на дисплее появится сообщение **IN RANGE** (в досягаемости) вместо **OUT RANGE** (вне досягаемости), которое всегда появляется после включения функции ARTS.

Независимо от того, говорите вы или нет, такая проверка будет происходить каждые 15 или 25 секунд, пока не будет выключена ARTS. Кроме того, каждые 10 минут ваша радиостанция может передавать телеграфным кодом ваш позывной, так что задача опознавания решается полностью.

При выключении ARTS коды DCS тоже отключаются (если до включения ARTS они не использовались в функции кодового управления шумоподавителем).

Если вы вышли из пределов досягаемости на время более 1 минуты (4 опроса), то радиостанция определит, что сигнал более не принимается, прозвучит тройной звуковой сигнал и на дисплее появится сообщение **OUT RANGE** (вне досягаемости). Если вы вернетесь в зону связи, снова прозвучит звуковой сигнал и на дисплее появится сообщение **IN RANGE** (в досягаемости).

При работе в режиме ARTS ваша рабочая частота продолжает отображаться на дисплее, но изменить ее или какие-то другие установки вы не сможете. Для внесения изменений нужно выйти из ARTS. Это предназначено для предотвращения случайной потери контакта с удаленной радиостанцией при изменении частоты и т.п.



### Как включить ARTS

1. Установите в вашей и других радиостанциях одни и те же коды DCS.
2. Нажмите кнопку **F/W**, затем кнопку **4/ARTS**. На дисплее, ниже рабочей частоты появится надпись **OUT RANGE** (Вне Досягаемости). Работа ARTS началась.
3. Каждые 25 секунд ваша радиостанция будет передавать “опросный” сигнал другим станциям. Когда удаленная станция примет опросный сигнал, она автоматически ответит на него и на дисплее вашей радиостанции появится надпись **IN RANGE** (В Досягаемости), подтверждая, что опросный сигнал другой радиостанции принят на Ваш запрос.
4. Нажмите кнопку **F/W** для отключения режима ARTS.



звуковые сигналы раздаются только при первом приеме опрашивающего сигнала от другой станции.

звуковые сигналы раздаются при приеме каждого опрашивающего сигнала от другой станции.

звуковой сигнал выключен и только на дисплее будет видно текущее состояние

---

### Изменения времени опроса ARTS

Система ARTS может быть запрограммирована на опрос каждые 25 (значение по умолчанию) или 15 секунд. Значение по умолчанию обеспечивает большую экономию заряда батарей, так как сигнал запроса передается менее часто. Для изменения интервала запроса необходимо:

1. Нажмите кнопку **F/W**, затем кнопку **0/SET** для входа в режим установки.
2. Вращая ручку **НАСТРОЙКА**, выбрать в меню пункт 3.
3. Нажмите кнопку **0/SET** для входа в пункт меню.
4. Вращая ручку **НАСТРОЙКА**, выбрать интервал опроса 15/25 секунд.
5. Нажмите кнопку **PTT** для сохранения новых установок и выхода.



### Сигнал оповещения ARTS

Функция ARTS имеет два типа звуковых сигналов (с дополнительной возможностью их выключения), оповещающих о текущем статусе. В зависимости от вашего положения и возможного раздражения частыми сигналами, вы можете выбрать наиболее удобный режим оповещения:

**IN RANGE:**

**ALWAYS:**

**OFF:**

Для установки режима оповещения:

1. Нажмите кнопку **F/W**, затем кнопку **0/SET** для входа в режим установки.
2. Вращая ручку **НАСТРОЙКА**, выбрать в меню пункт 2.
3. Нажмите кнопку **0/SET** для входа в пункт меню.
4. Вращая ручку **НАСТРОЙКА**, выбрать режим оповещения.
5. Нажмите кнопку **PTT** для сохранения новых установок и выхода.



### Посылка телеграфного идентификатора радиостанции

В режиме ARTS радиостанция каждые 10 минут может передавать в эфир сигнал кодом Морзе “DE (ваш позывной) K”, если это разрешено. Ваш позывной может содержать до 6 букв и цифр. Для программирования телеграфного идентификатора радиостанции:

1. Нажмите кнопку **F/W**, затем кнопку **0/SET** для входа в режим установки.
2. Вращая ручку **НАСТРОЙКА**, выбрать в меню пункт 14.
3. Нажмите кнопку **0/SET** для входа в пункт меню.
4. Вращая ручку **НАСТРОЙКА**, выбрать **ON** для включения телеграфного идентификатора радиостанции.
5. Нажмите **MODE** для индикации позывного.
6. Для очистки позывного нажмите кнопку **HM/RV** на две секунды.
7. Вращая ручку **НАСТРОЙКА**, выберете первую букву/цифру позывного. Нажмите **MODE** для перехода запоминания текущей позиции и перехода к следующей.
8. Повторить предыдущий шаг для ввода всего позывного.
9. При ошибке ввода и перехода к предыдущей позиции нажмите **BAND**.
10. Нажмите кнопку **HM/RV** на две секунды для удаления всех символов за курсором.
11. По окончании ввода нажмите **0/SET** для подтверждения. Нажмите кнопку **PTT** для сохранения новых установок и выхода.

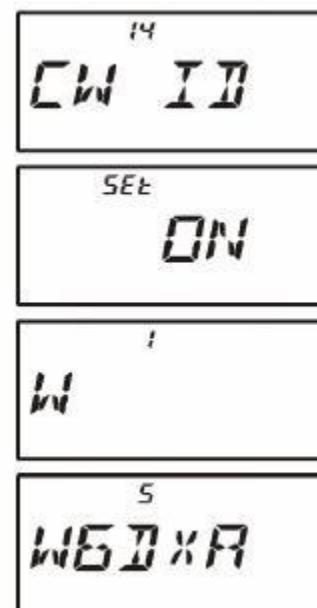

*Вы можете проверить работу введенного позывного прослушиванием. Для этого повторите шаги 1-7, затем нажмите кнопку **F/W**.*

### Режим датчиков.

Радиостанция **VX-6R** может отображать температуру в корпусе радиостанции от внутреннего датчика. При установке дополнительного датчика (модуля **SU-1**) радиостанция измеряет атмосферное давление. Эта информация затем используется для подсчитывания текущей высоты.

Барометр требует калибровки параметров "отклонения", для вычисления высоты из разницы давлений. Эта процедура предполагает наличие измеренного давления и знания текущей высоты. Если вы находитесь на уровне моря, то данные о высоте не нужны.

**Индикация температуры.**

1. Нажмите кнопку **F/W**, затем кнопку **0/SET** для входа в режим установки.
2. Вращая ручку **НАСТРОЙКА**, выбрать в меню пункт 65.
3. Нажмите кнопку **0/SET** для входа в пункт меню.
4. Нажатием **MODE(SP S)**, выбрать отображение в градусах F (°F) или C (°C).
5. Нажмите кнопку **PTT** для сохранения новых установок и выхода.

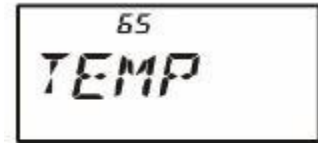
**Индикация информации от датчиков.**

1. Нажмите кнопку **F/W**, затем кнопку **0/SET** для входа в режим установки.
2. Вращая ручку **НАСТРОЙКА**, выбрать в меню пункт 64.
3. Нажмите кнопку **0/SET** для входа в пункт меню.
4. Вращая ручку **НАСТРОЙКА**, выбрать необходимый датчик:
  - BARO** – индикация атмосферного давления и его изменения (требуется SU-1). Если через 10 минут давление выросло, то мигают сегменты 8 и 9 S-метра. Если давление упало - мигают сегменты 4 и 5 S-метра.
  - ALTI** – индикация высоты (требуется SU-1).
  - OFF** – не индицировать информацию.
5. Нажмите кнопку **PTT** для сохранения новых установок и индикации информации в течение 5 секунд.
6. В обычном режиме на дисплее радиостанции каждые 5 секунд будет отображаться информация от датчиков.
7. Для отмены индикации информации от датчиков выбрать в п.4 **OFF**.

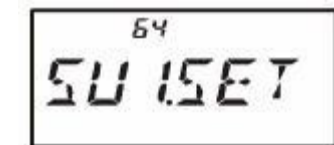

lay.

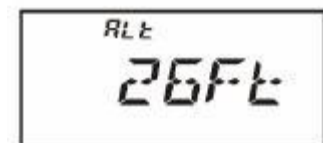
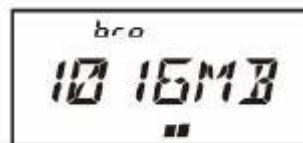
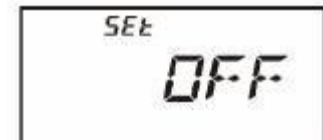
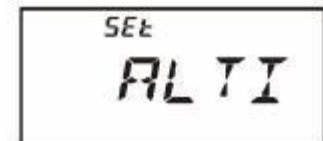
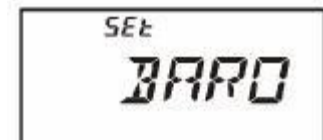

**Выбор размерности и корректировка показаний атмосферного давления.**

1. Нажмите кнопку **F/W**, затем кнопку **0/SET** для входа в режим установки.
2. Вращая ручку **НАСТРОЙКА**, выбрать в меню пункт 63.
3. Нажмите кнопку **0/SET** для входа в пункт меню.
4. Нажатием **MODE(SP S)**, выбрать отображение в гектопаскалях **HP**, миллибарах **MB**, мм ртутного столба **HG**, дюймах ртутного столба **IC**.
5. Нажмите кнопку **F/W** для корректировки показаний.
6. Вращая ручку **НАСТРОЙКА**, добейтесь одинаковых показаний дисплея и калиброванного прибора.
7. Нажмите кнопку **PTT** для сохранения новых установок и выхода.

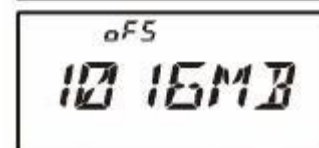
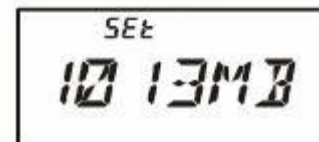
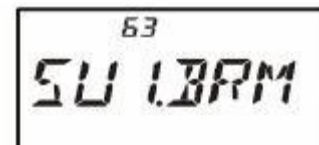
**Выбор размерности и корректировка показаний высотомера.**

1. Нажмите кнопку **F/W**, затем кнопку **0/SET** для входа в режим установки.
2. Вращая ручку **НАСТРОЙКА**, выбрать в меню пункт 62.
3. Нажмите кнопку **0/SET** для входа в пункт меню.
4. Нажатием **MODE(SP S)**, выбрать отображение в метрах **M** или футах **Ft**.
5. Нажмите кнопку **F/W** для корректировки показаний.
6. Вращая ручку **НАСТРОЙКА** добейтесь одинаковых показаний дисплея и калиброванного прибора.
7. Нажмите кнопку **PTT** для сохранения новых установок и выхода.

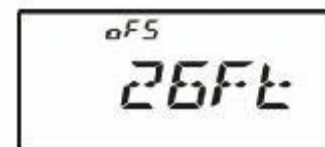
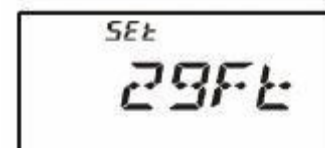
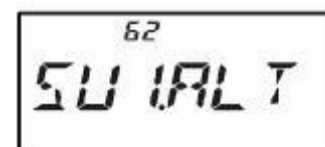

Если радиостанция не эксплуатируется в течение длительного времени, то требуется корректировка показаний из-за изменения атмосферного давления.

**Функция интернет связи**

В радиостанции **VX-6R** может использоваться режим доступа к ретранслятору, который поддерживает систему Vertex Standard WIRES(TM) (улучшенную систему Интернет ретрансляторов с широким покрытием).

**SRG (режим родственных групп)**

1. Нажмите кнопку **(LK)TXPO** для активации функции Интернет связи. В правом верхнем углу дисплея появится значок.

2. При нажатой и удерживаемой кнопке **(LK)TXPO** вращайте ручку **НАСТРОЙКА** для выбора номера доступа DTMF в соответствии с Интернет ретранслятором, с которым вы хотите установить Интернет связь (если вы не знаете код доступа к сети, спросите об этом у пользователей или оператора вашего ретранслятора). Нажмите кнопку **PTT** для выхода.

3. С помощью активации функции Интернет связи (п. 1), радиостанция будет генерировать короткий DTMF тон (0.1 секунда) в соответствии с выбором в пункте 2. Этот тон посылается в начале каждой передачи для установки или поддержания связи с удаленным ретранслятором.

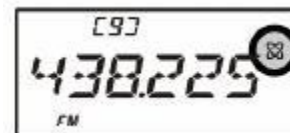

4. Для отключения функции Интернет связи нажмите кнопку **(LK)TXPO** (значок интернета исчезнет).

**FRG (режим дружественных групп)**

1. Загрузите DTMF коды доступа к Интернет - шлюзу в регистр памяти интернет. Например, код доступа #(F)1101D.

2. Нажмите кнопку **F/W**, затем кнопку **0/SET** для входа в режим установки.

3. Вращая ручку **НАСТРОЙКА**, выбрать в меню пункт 32.

4. Нажмите кнопку **0/SET** для входа в пункт меню.

5. Вращая ручку **НАСТРОЙКА**, выбрать регистр памяти интернет (F0-F63).

6. Нажмите кнопку **MODE** для входа в регистр.

7. Вращая ручку **НАСТРОЙКА**, выбрать первый символ DTMF последовательности.

8. Нажмите кнопку **MODE** для ввода символа и перехода к следующему.

9. Повторить для ввода всей последовательности.

10. Для выхода без присвоения названия нажать кнопку **0/SET**.

11. Для присвоения названия нажать кнопку **V/M**.

12. Вращая ручку **НАСТРОЙКА**, выбрать первый символ названия.

13. Нажмите кнопку **MODE** для ввода символа и перехода к следующему.

14. При ошибке ввода и перехода к предыдущей позиции нажмите **BAND**.

15. Повторить шаг 12-14 для ввода всего названия (не более 6 символов).

16. По окончании ввода нажать **0/SET**.

17. Нажмите кнопку **PTT** для сохранения новых установок и выхода.

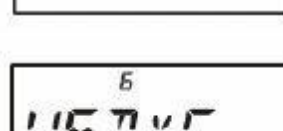
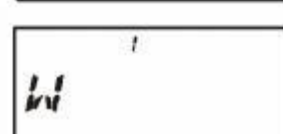
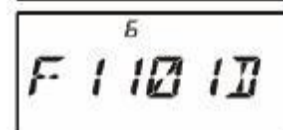
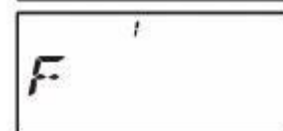
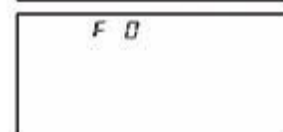
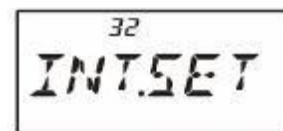



### Активирование FRG режима

1. Нажмите кнопку **F/W**, затем кнопку **0/SET** для входа в режим установки.
2. Вращая ручку **НАСТРОЙКА**, выбрать в меню пункт 30.
3. Нажмите кнопку **0/SET** для входа в пункт меню.
4. Вращая ручку **НАСТРОЙКА**, выбрать **FRG**.
5. Нажмите кнопку **PTT** для сохранения новых установок и выхода.
6. Нажмите кнопку **(LK)TXPO** для активации функции Интернет связи. В правом верхнем углу дисплея появится значок.
7. Вращая ручку **НАСТРОЙКА**, выбрать \_\_\_\_\_ нужный регистр памяти интернет (F0-F63). Нажмите кнопку **PTT** для подтверждения.
8. Для передачи выбранной DTMF последовательности \_\_\_\_\_ при нажатой **PTT** нажать кнопку **0/SET**.
9. Для возврата в режим WIRES выбрать повторно в шаге 4 **SRG**.

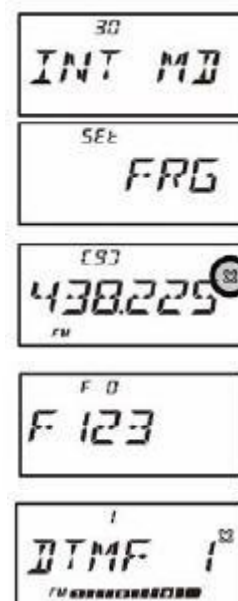

### Работа с DTMF

16-кнопочная клавиатура **VX-6R** обеспечивает легкий DTMF набор для телефонных интерфейсов, управления ретранслятором, или доступа к интернет-шлюзу. Помимо чисел от [0] до [9], клавиатура включает знаки [\*] и [#], а также [A], [B], [C] и [D] тоны, используемые для управления ретранслятором.

### Ручная генерация DTMF тонов

Вы можете вручную генерировать тона DTMF во время передачи.

1. Нажмите кнопку **F/W**, затем кнопку **3/DTMF**, и вращая ручку **НАСТРОЙКА**, выбрать **MANUAL**.
2. Нажмите кнопку **3/DTMF** для сохранения новых установок и выхода.
3. Нажмите кнопку **PTT** для начала передачи.
4. При передаче нажимайте необходимые кнопки на клавиатуре.
5. При завершении отправки всех тонов **DTMF** отпустите кнопку **PTT**.



### Автонабор DTMF.

Имеются 9 DTMF ячеек памяти автонабора, позволяя хранить телефонные номера для использования интерконнектов. Можете также сохранять короткие коды доступа для подключения к телефонному интерфейсу или интернет-шлюзу, вместо того, чтобы отправлять их вручную.

### Процедура записи DTMF автонабора.

1. Нажмите кнопку **F/W**, затем кнопку **0/SET** для входа в режим установки.
- 2 Вращая ручку **НАСТРОЙКА**, выбрать в меню пункт 22.
3. Нажмите кнопку **0/SET** для входа в пункт меню.
4. Вращая ручку **НАСТРОЙКА**, выберете необходимую ячейку памяти для записи DTMF последовательности.
5. Нажмите **MODE** для входа в регистр к первому знаку.
6. Вращая ручку **НАСТРОЙКА**, выберете знак: **0-9**, **A - F**, где **E** соответствует \*, **F** соответствует # .
7. Нажмите **MODE** для перехода запоминания текущей позиции и перехода к следующей.
8. Повторить шаги 5 и 6 для ввода всей последовательности.
9. При ошибке ввода и перехода к предыдущей позиции нажмите **BAND**.
10. Нажмите и удерживайте кнопку **BAND** 2 секунды для удаления всех символов после курсора.
11. Нажмите кнопку **0/SET** для сохранения.
12. Для других последовательностей повторить шаги 3-11.
13. Нажмите кнопку **PTT** для сохранения установок и выхода.

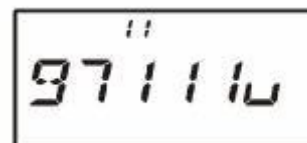
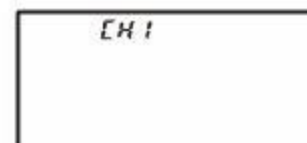
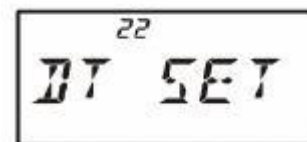

Для проверки введенных DTMF последовательностей повторить шаги 1-4 и нажать **F/W**.

### Для отправки телефонного номера:

1. Нажмите кнопку **F/W**, затем кнопку **3/DTMF** и, вращая ручку **НАСТРОЙКА**, выбрать **AUTO**.
2. Нажмите кнопку **3/DTMF** для сохранения новых установок и выхода.
3. Нажмите кнопку **PTT**, а затем кнопку с номером необходимой ячейки памяти для отправки DTMF последовательностью. Когда отправка DTMF началась кнопку **PTT** можно отпустить, а радиостанция останется на передаче до конца отправки всей последовательности.
4. Для отмены режима **AUTO** нажать кнопку **F/W**, затем кнопку **3/DTMF** и, вращая ручку **НАСТРОЙКА**, выбрать **MANUAL**.



### Тренировка в приеме телеграфных сигналов.

Радиостанция **VR-6R** позволяет тренироваться в приеме телеграфных сигналов, путем прослушивания азбуки Морзе через внутренний громкоговоритель.

1. Нажмите кнопку **F/W**, затем кнопку **0/SET** для входа в режим установки.

2 Вращая ручку **НАСТРОЙКА**, выбрать в меню пункт 15.

3. Нажмите кнопку **0/SET** для входа в пункт меню.

4. Нажмите **MODE** для входа выбора тренировочного режима:

A: передача только 5 букв

A\_g: передача только букв (непрерывно)

n: передача только 5 цифр

n\_g: передача только цифр (непрерывно)

An: передача сочетания 5 букв, « ? » или « / »

An\_g: передача сочетания букв или цифр, « ? » или « / » (непрерывно по 5)

5. Вращая ручку **НАСТРОЙКА**, выберете скорость передачи знаков. Нажатием **V/M** выбирать **WPM** (слов в минуту) или **CPM** (знаков в минуту). Слово состоит из 5-ти знаков (международный стандарт PARIS).

6. Нажатием **BAND** выбрать включение/выключение белого свечения индикатора **BUSY** при передаче. Точка на дисплее соответствует включению режима свечения, отсутствие точки – выключению режима свечения.

7. Нажмите **F/W** для начала передачи (без излучения) и прослушивания, передаваемый символ появляется на дисплее. Если в шаге 4 выбран режим с «\_g», то при нажатии **F/W** передается группа.

8. Для отмены режима временно нажмите кнопку **0/SET**.

9. Нажмите кнопку **PTT** для выхода.

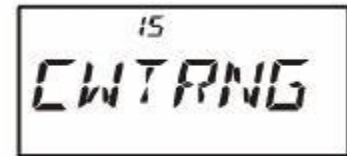

Trainig mode Morse Speed

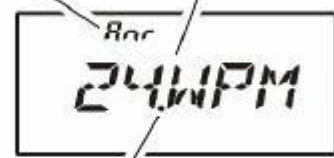

TX/BUSY Indicator Status

## Пароль

Радиостанция **VX-6R** имеет функцию установки пароля для предотвращения использования посторонним лицом.

При активации функции радиостанция запрашивает пароль при включении. Необходимо ввести 4 знака с клавиатуры. В случае неверного ввода радиостанция выключится.

Для активации функции:

1. Нажмите кнопку **F/W**, затем кнопку **0/SET** для входа в режим установки.
- 2 Вращая ручку **НАСТРОЙКА**, выбрать в меню пункт 47.
3. Нажмите кнопку **0/SET** для входа в пункт меню.
4. Вращая ручку **НАСТРОЙКА**, выберете необходимую ячейку памяти для записи DTMF последовательности.
5. Нажмите **MODE** для входа в регистр к первому знаку.
6. Вращая ручку **НАСТРОЙКА**, выберете знак: **0-9, A - F**, где **E** соответствует \*, **F** соответствует # .
7. Нажмите **MODE** для перехода запоминания текущей позиции и перехода к следующей.
8. Повторить шаги 5 и 6 для ввода всего пароля.
9. При ошибке ввода и перехода к предыдущей позиции нажмите **BAND**.
10. Нажмите кнопку **PTT** для сохранения установок и выхода.
11. Для отказа от пароля выбрать в шаге 4 значение **OFF**.



1. Рекомендуется записать пароль на бумаге и хранить в нужном месте.

2. Если пароль забыт, то можно восстановить работу радиостанции через процедуру сброса микропроцессора. При этом все очистятся все установки (в т.ч. и пароль) и сбросятся к заводским.

### Программирование кнопки «Р»

Радиостанция **VX-6R** позволяет присвоить кнопке **P(DMR)** функцию быстрого доступа к выбранному пункту меню в режиме установок.

1. Нажмите кнопку **F/W**, затем кнопку **0/SET** для входа в режим установки.
2. Вращая ручку **НАСТРОЙКА**, выбрать нужный пункт меню.
3. Нажмите и удерживайте кнопку **P** в течение секунды.
4. Теперь при нажатии на кнопку **P** будет вызываться выбранный пункт меню.

### Режим экономии батарей при приеме

Функция режима экономии батарей в **VX-6R** позволяет радиостанции при приеме “засыпать” на некоторое время, периодически “просыпаясь” для проверки наличия сигнала на частоте. Если сигнал будет обнаружен, радиостанция переходит в нормальный режим, а после исчезновения сигнала снова возвращается в “спящий”. Этот режим уменьшает потребление тока, значительно увеличивая время работы от одной зарядки аккумулятора. Время “засыпания” между проверками активности в канале можно изменять, используя систему меню:

1. Нажмите кнопку **F/W**, затем кнопку **0/SET** для входа в режим установки.
2. Вращая ручку **НАСТРОЙКА**, выбрать в меню пункт 53.
3. Нажмите кнопку **0/SET** для входа в пункт меню.
4. Вращая ручку **НАСТРОЙКА**, выбрать продолжительность “спячки” (200/300/500мс/1/2с/OFF). По умолчанию значение 200 мс.
5. Нажмите кнопку **PTT** для сохранения новых установок и выхода.



*При работе с пакетной связью, выключите режим экономии батарей, так как время “сна” может попасть на начало входящего пакета информации, при этом контроллер не сможет получить полностью пакет информации.*

### Спящий режим

Режим WAKEUP подобен режиму экономии батарей при приеме. Однако, по сравнению с режимом экономии батарей при приеме продолжительность “спячки” значительно больше. При активированном режиме и выключенной радиостанции на дисплее появляется надпись **WAKEUP**.

Для активации режима:

1. Нажмите кнопку **F/W**, затем кнопку **0/SET** для входа в режим установки.
2. Вращая ручку **НАСТРОЙКА**, выбрать в меню пункт 72.
3. Нажмите кнопку **0/SET** для входа в пункт меню.
4. Вращая ручку **НАСТРОЙКА**, выбрать продолжительность “спячки”.

**5/10/20/30 SEC**: период времени возобновления прослушивания рабочей частоты. При наличии сигнала и открывании шумоподавителя радиостанция полностью включится. Если активирована функция EIA, то будет проверяться и канал памяти EIA.

**EAI**: проверка частоты EIA каждые 5 секунд. При принятии соответствующего сигнала радиостанция начинает работу согласно установкам EIA.

**OFF**: режим WAKEUP выключен

5. Нажмите кнопку **PTT** для сохранения новых установок и выхода.
6. Для выключения аттенюатора выбрать в шаге 4 **OFF**.

При выключении радиостанции и активированном режиме появляется надпись **WAKEUP**.

При активированной функции **WAKEUP** выйти из режима можно нажатием на кнопку **PWR** при активированном режиме.

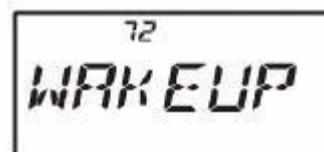



### Режим экономии батарей при передаче

**VX-6R** имеет функцию экономии энергии батарей при передаче, которая автоматически уменьшает мощность передатчика, если принятый сигнал имеет очень высокий уровень. Например, если вы находитесь в непосредственной близости от ретранслятора, нет никакого смысла использовать выходную мощность в 5Вт для доступа к ретранслятору. При этого режима, автоматический выбор низкого уровня мощности уменьшит ток, потребляемый от батареи.

Для активации режима экономии батарей необходимо:

1. Нажмите кнопку **F/W**, затем кнопку **0/SET** для входа в режим установки.
2. Вращая ручку **НАСТРОЙКА**, выбрать в меню пункт 70.
3. Нажмите кнопку **0/SET** для входа в пункт меню.
4. Вращая ручку **НАСТРОЙКА**, выбрать **ON** для включения режима.
5. Нажмите кнопку **PTT** для сохранения новых установок и выхода.

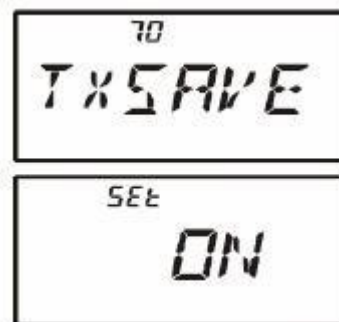

### Радиочастотный аттенюатор

Внутренний высокочастотный аттенюатор приемника уменьшает все сигналы на 10дБ, и может облегчить вашу работу при очень высоком уровне помех и шумов.

1. Нажмите кнопку **F/W**, затем кнопку **0/SET** для входа в режим установки.
2. Вращая ручку **НАСТРОЙКА**, выбрать в меню пункт 5.
3. Нажмите кнопку **0/SET** для входа в пункт меню.
4. Вращая ручку **НАСТРОЙКА**, выбрать **ON** для включения аттенюатора.
5. Нажмите кнопку **PTT** для сохранения новых установок и выхода.
6. Для выключения аттенюатора выбрать в шаге 4 **OFF**.

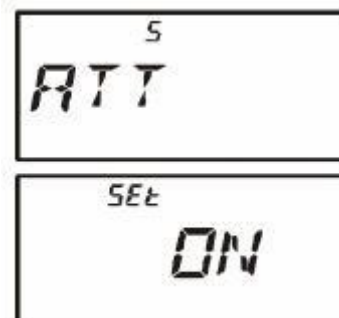

При активации аттенюатора на дисплее мигают символы **AM**, **FM** или **WFM**.

### Отключение индикатора TX/BUSY

Для сохранения энергии батареи можно использовать отключение светодиодного индикатора **BUSY** при приеме сигнала.

1. Нажмите кнопку **F/W**, затем кнопку **0/SET** для входа в режим установки.
2. Вращая ручку **НАСТРОЙКА**, выбрать в меню пункт 11.
3. Нажмите кнопку **0/SET** для входа в пункт меню.
4. Вращая ручку **НАСТРОЙКА**, выбрать **OFF** для выключения светодиода.
5. Нажмите кнопку **PTT** для сохранения новых установок и выхода.
6. Для включения светодиода выбрать в шаге 4 **ON**.



### Функция автоматического отключения питания (АРО)

Эта функция способствует экономии энергии аккумулятора, автоматически отключая питание, если в течение определенного времени радиостанцией не пользуются (не нажимаются кнопки или не вращается ручка НАСТРОЙКА). Время, с момента последнего воздействия на какой-либо орган управления радиостанцией, может быть установлено: 30 минут, 1, 3, 5 и 8

часов или выключено.

Процедура установки:

1. Нажмите кнопку **F/W**, затем кнопку **0/SET** для входа в режим установки.
2. Вращая ручку **НАСТРОЙКА**, выбрать в меню пункт 1.
3. Нажмите кнопку **0/SET** для входа в пункт меню.
4. Вращая ручку **НАСТРОЙКА**, выбрать период времени, по истечении которого радиостанция выключится.
5. Нажмите кнопку **PTT** для сохранения новых установок и выхода.

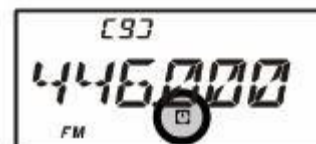
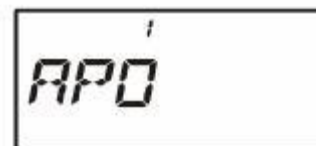

После активации функции АРО, в центральной нижней части дисплея появится иконка, сообщающая про активацию функции. Если в течение запрограммированного времени вами не будет выполнено ни одного действия, микропроцессор автоматически выключит радиостанцию.

Для включения радиостанции просто нажимайте и удерживайте кнопку **PWR** две секунды.

### Функция автоматического включения питания

Радиостанция VX-6R имеет функцию автоматического включения через заданный интервал времени.

1. Нажмите кнопку **F/W**, затем кнопку **0/SET** для входа в режим установки.
2. Вращая ручку **НАСТРОЙКА**, выбрать в меню пункт 41.
3. Нажмите кнопку **0/SET** для входа в пункт меню.
4. Вращая ручку **НАСТРОЙКА**, выбрать период времени, по истечении которого радиостанция автоматически включится. Это не время дня, а число в часах и минутах.
5. Нажмите кнопку **PTT** для сохранения новых установок и выхода.

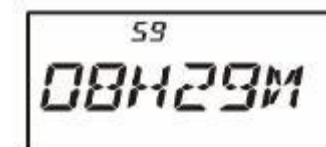
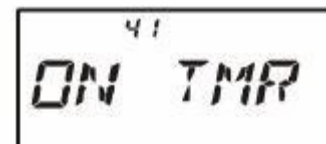

При выключении радиостанции на дисплее начинается отсчет времени до включения. При этом радиостанцию можно включить просто нажимая и удерживая кнопку **PWR** в течение двух секунд.

Автоматическое включение питания не работает при активированной функции WAKEUP.

### Запрет работы на занятом канале (BCLO)

Функция запрета работы на занятом канале делает невозможным работу передатчика при наличии достаточно сильного сигнала, превышающего порог шумоподавителя. На частоте, где станции использует разные CTCSS или DCS коды, функция BCLO предотвращает внезапное прерывание их передач (радиостанция может молчать из-за собственного тонального декодера). Установка по умолчанию – выключено, которую можно изменить следующим образом:

1. Нажмите кнопку **F/W**, затем кнопку **0/SET** для входа в режим установки.
2. Вращая ручку **НАСТРОЙКА**, выбрать в меню пункт 6.
3. Нажмите кнопку **0/SET** для входа в пункт меню.
4. Вращая ручку **НАСТРОЙКА**, выбрать **ON** для включения функции.
5. Нажмите кнопку **PTT** для сохранения новых установок и выхода.



Если в радиостанции активирован тональный CTCSS или кодовый DCS шумоподавитель, то передача будет запрещена, даже при приеме сигнала с неправильным тоном или кодом.

### Таймер непрерывной передачи (TOT)

Данная функция обеспечивает безопасность, ограничивая длительность непрерывной передачи запрограммированным периодом времени. Это не позволяет производить слишком длинную передачу, и в случае случайного нажатия кнопки **PTT** (если радиостанция или гарнитура зажаты между сидениями машины) может предотвратить помехи другим пользователям и чрезмерный разряд батарей. Заводская конфигурация предполагает, что функция TOT отключена.

Для активации функции:

1. Нажмите кнопку **F/W**, затем кнопку **0/SET** для входа в режим установки.
2. Вращая ручку **НАСТРОЙКА**, выбрать в меню пункт 67.
3. Нажмите кнопку **0/SET** для входа в пункт меню.
4. Вращая ручку **НАСТРОЙКА**, выбрать необходимый период времени.
5. Нажмите кнопку **PTT** для сохранения новых установок и выхода.

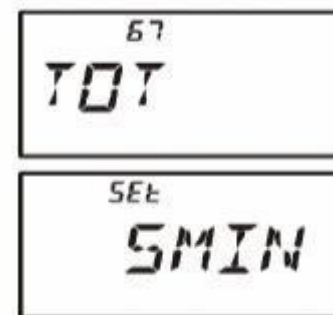

Когда до окончания временного интервала останется 10 секунд в громкоговорителе радиостанции прозвучит предупреждающий звуковой сигнал.

### Изменение девиации частоты при передаче

Во многих регионах загруженность диапазонов требует более близкого расположения рабочих каналов. При такой работе необходимо, чтобы операторы использовали меньшие уровни девиации частоты при передаче с целью уменьшения потенциальных помех пользователям соседних каналов. Радиостанция VX-6R имеет очень простой метод изменения девиации:

1. Нажмите кнопку **F/W**, затем кнопку **0/SET** для входа в режим установки.
2. Вращая ручку **НАСТРОЙКА**, выбрать в меню пункт 27.
3. Нажмите кнопку **0/SET** для входа в пункт меню.
4. Вращая ручку **НАСТРОЙКА**, выбрать значение **ON** – уменьшение девиации частоты при передаче в 2 раза ( $\pm 2.5$ кГц).
5. Нажмите кнопку **PTT** для сохранения новых установок и выхода.



Нормальный уровень девиации (в положении OFF) составляет  $\pm 5$ кГц.

### Процедура сброса

В случаях непредвиденной работы или при возникновении ошибок причина может быть в искажении данных в микропроцессоре (из-за статического электричества и т.п.). Восстановить нормальный режим работы радиостанции может процедура сброса микропроцессора. При полном сбросе микропроцессора будут стерты все ячейки памяти.

*Процедура полного сброса микропроцессора.*

1. Выключите радиостанцию.
2. Нажмите и удерживайте кнопки **MODE**, **0(SET)** и **V/M** и включите радиостанцию.
3. Нажмите кратковременно кнопку **F/W** для сброса всех установок в установки по умолчанию (или нажмите любую другую кнопку для отмены процедуры сброса).

*Сброс установок меню к заводским значениям.*

1. Выключите радиостанцию.
2. Нажмите и удерживайте кнопки **MODE** и **V/M** и включите радиостанцию.
3. Нажмите кратковременно кнопку **F/W** для сброса установок меню к заводским значениям (или нажмите любую другую кнопку для отмены процедуры сброса).

## Клонирование

Радиостанция **VX-6R** имеет функцию "Клонирования", которая обеспечивает запись памяти и данных конфигурации от одной радиостанции к другой. Эта функция может быть полезной при конфигурации множества **VX-6R** для общественных работ. Для клонирования данных с одной радиостанции на другую:

1. Выключите радиостанцию.  
2. Подключите специально предназначенный кабель клонирования и два дополнительных адаптера микрофона **СТ-91** (по одному на каждый конец) между гнездами **MIC/SP** двух радиостанций.

3. Нажмите и удерживайте кнопку **F/W** во время включения радиостанции. Сделайте эту процедуру для двух радиостанций (порядок включения не имеет значения). На дисплее обеих радиостанций при успешной активации режима клонирования появится надпись "**CLONE**" (Клонирование).

4. На радиостанции – приемнике данных, нажмите кнопку **V/M**, на дисплее появится надпись "**CLONE WAIT**" (клонирование - подождите).

5. На радиостанции – источнике данных нажмите кнопку **BAND**; на дисплее появится надпись "**CLONE TX**" (клонирование – передача), и данные будут передаваться с этой радиостанции на другую.

6. При возникновении проблем во время процедуры клонирования, на дисплее появится надпись "**CLONE ERROR**" (ошибка при клонировании). Проверьте подключение кабелей и напряжение батарей, после чего попробуйте еще раз.

7. При успешной передаче данных надпись "**CLONE**" (клонирование) появится на двух дисплеях. Выключите обе радиостанции и отключите кабель клонирования и **СТ-91**. Можно включить радиостанции и вернуться к нормальному режиму работы.

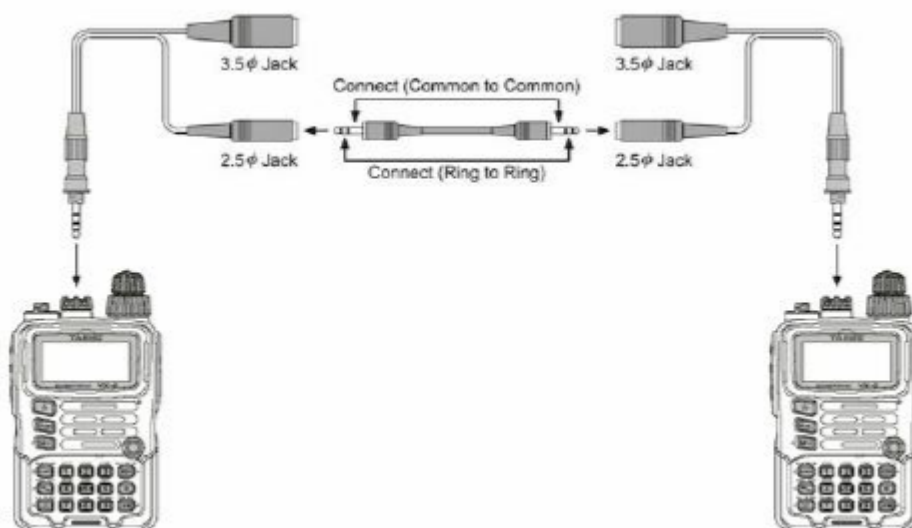
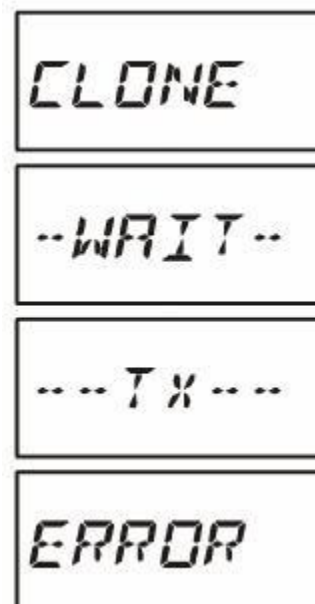

### Режим установки

Как было описано в предыдущих разделах, режим настройки меню легко активировать и установить. Эта функция используется для изменения большого числа параметров радиостанции, которые были детально описаны ранее. Для активации режима установки через меню:

1. Нажмите кнопку **F/W**, затем кнопку **0/SET** для входа в режим установки.
2. Вращая ручку **НАСТРОЙКА**, выбрать необходимый пункт меню.
3. Нажмите кнопку **0/SET** для входа в пункт меню.
4. Вращая ручку **НАСТРОЙКА**, выбрать необходимое значение.
5. Нажмите кнопку **PTT** для сохранения новых установок и выхода.

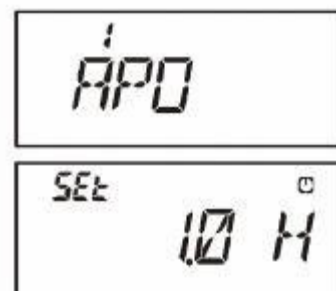

### Установка кнопки MY MENU (МОЕ МЕНЮ)

Функция кнопки "МОЕ МЕНЮ" предоставляет быстрый доступ для вызова одного из пунктов меню. Кнопка **(LK)TXPO** служит кнопкой быстрого доступа.

1. Нажмите и удерживайте кнопку **(LK)TXPO** во время включения радиостанции. Эта процедура переключает функцию кнопки **(LK)TXPO** между "Интернет Связь" и "Мое Меню".
2. Вызовите пункт меню, которому вы хотите приписать кнопку быстрого доступа **(LK)TXPO**.
3. Нажмите и удерживайте кнопку **(LK)TXPO** в течение секунды для назначения пункта меню на кнопку **(LK)TXPO**.
4. Теперь кратковременное нажатие на кнопку **(LK)TXPO** вызывает назначенный пункт меню. Повторное нажатие на кнопку возвращает в обычный режим работы.

№№	Функция	Значения
1 APO	Автоматическое отключение питания	<b>OFF</b> / 30 MIN / 1 HOUR / 3 HOUR / 5 HOUR / 8 HOUR
2 AR BEP	Сигнал оповещения ARTS	<b>IN RANG</b> / ALLWAYS / OFF
3 AR INT	Время опроса ARTS	<b>25 SEC</b> / 15 SEC
4 ARS	ARS	<b>ON</b> / OFF
5 ATT	Аттенюатор при приеме (-10 дБ)	<b>OFF</b> / ON
6 BCLO	Функция Busy Lock-Out	<b>OFF</b> / ON
7 BEEP	Звуки при нажатии кнопок	<b>ON</b> / OFF
8 BELL	Звонок для декодера CTCSS/DCS	<b>OFF</b> / 1 / 3 / 5 / 8 / CONT
9 BP LVL	Громкость сигнализаций	LVL 1 - LVL 9 ( <b>LVL5</b> )
10 BNK M		-
11 BSY.LED	Свечение индикатора Busy	<b>ON</b> / OFF
12 CH CNT	Ширина диапазона “частотомера”	<b>+5MHz</b> /+10MHz/+50MHz/+100MHz
13 CLK.SFT	Сдвиг частоты процессора	<b>OFF</b> / ON
14 CW ID		-
15 CWTRNG	Тренировка азбуке Морзе	<b>OFF</b> /4-13/15/17/20/24/30/40 WPM ( 20-60/75/85/100/120/150/200 CPM )
16 DC VLT	Напряжения источника питания	-
17 DCS CD	Установка DCS кода	Выбор из 104 значений ( <b>023</b> )
18 DCS RV	Инверсный DCS код	<b>DISABLE</b> / ENABLE
19 DIMMER	Яркость подсветки дисплея	LVL 0 - LVL 12 ( <b>LVL7</b> )
20 DMRWRT		OFF / <b>ON</b>
21 DT A/M	Активация DTMF автонабора	<b>MANUAL</b> / AUTO
22 DT SET	DTMF автонабор	-
23 EAI	Автоматич. аварийная идентификация	<b>OFF</b> / ON
24 EAI TMR	Режим автоматич. аварийной идентификации и время передачи	INT1-10/15/20/30/40/50M CON1-10/15/20/30/40/50M ( <b>CON5M</b> )
25 EDG BEP	Сигнал на границе диапазона	<b>OFF</b> / ON
26 EMG S	Тип сигнализации при аварии	<b>BP+STR</b> /BEAM/BP+BEM/CW/ BP+CW/BEEP/STROBE
27 HLF DEV	Уменьшение девиации на 50%	<b>OFF</b> / ON
28 HM RV	Функция кнопки HM/RV	<b>REV</b> / HOME
29 INT CD	Доступ в режиме WIRES	<b>DTMF 1</b> – DTMF F
30 INT MD	Режим соединения с интернет	<b>SRG</b> / FRG
31 INT A/M	Набор DTMF для интернет	<b>MANUAL</b> / AUTO
32 INT SET	Выбор регистра памяти интернет	-
33 LAMP	Подсветка	<b>KEY</b> / CONT / OFF
34 LED LT	Включение белого светодиода	-
35 LOCK	Блокировка	KEY/DIAL/ <b>K+D</b> /PTT/P+K/P+D/ALL
36 M/T-CL	Функция кнопки 2 (под PTT)	MON / <b>T-CALL</b>
37 MCGAIN	Чувствительность микрофона	LVL 1 - LVL 9 ( <b>LVL5</b> )
38 MW MD	Выбор каналов в памяти	<b>NEXT</b> / LOWER
39 NAME	Индикация частота/букв-цифровая	<b>FREQ</b> / ALPHA
40 NM SET	Имя канала памяти	-



41 ON TMR	Автоматич. включение по таймеру	OFF / 00H10M-24H00M
42 OPN.MSG	Сообщение при включении р/ст	DC / MSG / OFF
43 PAGER	Активация пейджинга (EPCS)	OFF / ON
44 PAG.ABK	Автоответ на пейджинговый вызов	OFF / ON
45 PAG.CDR	EPCS тоновая пара CTCSS на прием	(05 47)
46 PAG.CDT	EPCS тоновая пара CTCSS на передачу	(05 47)
47 PSWD	Пароль	-
48 PTT.DLY	Задержка передачи при нажатии	OFF/20MS/50MS/100MS/200MS
49 RESUME	Возобновление сканирования	3 SEC/5 SEC/10 SEC/BUSY/HOLD
50 RF SQL	Уровень ш/п по S-метру	OFF/S1/S2/S3/S4/S5/S6/S7/S8/S9/S9+
51 RPT	Ретрансляторный сдвиг частоты	SIMM / -RPT / +RPT
52 RX MD	Режим приема	AUTO / N-FM / AM / W-FM
53 RXSAVE	Сохранение батареи при приеме	200MS/300MS/500MS/1M/2S/OFF
54 S SRCH	Режим интеллектуального поиска	SINGLE / CONT
55 SCN.LMP	Подсветка при паузе сканирования	ON/OFF
56 SHIFT	Ретрансляторный сдвиг частот Rx/Tx	0.00...149.95 МГц (шаг 50 кГц)
57 SKIP	Пропуск канала при сканировании	OFF / SKIP / ONLY
58 SPLIT	Различные CTCSS/DCS Rx/Tx	OFF / ON
59 SQL	Уровень открывания ш/п	LVL 0 - LVL 15 (Narrow FM: LVL1) LVL 0 - LVL 8 (Wide FM: LVL27)
60 SQL.TYP	Тип тонового/кодowego ш/п	OFF/TONE/T SQL/DCS/RV TN
61 STEP	Шаг перестройки частоты	5.0k / 10.0k / 12.5k / 15.0k / 20.0k/ 25.0k / 50.0k / 100.0k / AUTO
62 SU1.ALT	Размерность и корректировка показаний барометра	MB / Ft Ofsett: -1000 ... 0... +1000
63 SU1.BRM	Размерность и корректировка показаний барометра	HP / MB / HG / IC Ofsett: -1000 ... 0... +1000
64 SU1.SET	Выбор датчика	OFF / BARO / ALTI
65 TEMP	Индикация температуры	-
66 TN FRQ	Установка тона CTCSS	Выбор из 50 значений (100 Hz)
67 TOT	Время непрерывной передачи	OFF/ 1 MIN/ 3 MIN/ 5 MIN/ 10 MIN
68 TS MUT	Мониторинг при сканировании тонов	ON / OFF
69 TS SPD	Скорость сканирования тонов	FAST / SLOW
70 TXSAVE	Сохранение батареи при передаче	OFF / ON
71 VFO MD		BAND / ALL
72 WAKEUP		OFF / 5S / 10S / 20S / 30S / EAI
73 WX ALT		OFF / ON

### Описание пунктов меню

#### Пункт меню 1 [APO]

**Функция:** Автоматическое отключение питания

**Допустимые значения:** OFF / 30MIN / 1HOUR / 3HOUR / 5HOUR / 8HOUR

**Значение по умолчанию:** OFF

#### Пункт меню 2 [AR BEP]

**Функция:** Сигнал оповещения ARTS

**Допустимые значения:** IN RANG / ALWAYS / OFF

**Значение по умолчанию:** IN RANG

**INRANG:** Звуковые сигналы раздаются только при первом вхождении в зону уверенного приема.

**ALLWAYS:** Звуковые сигналы раздаются при приеме каждого опрашивающего сигнала от другой станции.

**OFF:** Звуковые сигналы отключены.

#### Пункт меню 3 [AR INT]

**Функция:** Выбор интервала времени передачи запросов функции ARTS

**Допустимые значения:** 25 SEC / 15 SEC

**Значение по умолчанию:** 25 SEC

#### Пункт меню 4 [ARS]

**Функция:** Включение /отключение автоматического сдвига частоты для ретранслятора

**Допустимые значения:** ARS.ON /ARS.OFF

**Значение по умолчанию:** ARS.ON

#### Пункт меню 5 [ATT]

**Функция:** Включение /отключение ВЧ аттенюатора входной цепи приемника (-10 дБ)

**Допустимые значения:** OFF / ON

**Значение по умолчанию:** OFF

#### Пункт меню 6 [BCLO]

**Функция:** Включение /отключение запрета передачи на занятом канале

**Допустимые значения:** OFF / ON

**Значение по умолчанию:** OFF

#### Пункт меню 7 [BEEP]

**Функция:** Включение /отключение звуков подтверждения нажатия кнопок.

**Допустимые значения:** OFF / ON

**Значение по умолчанию:** ON

#### Пункт меню 8 [BELL]

**Функция:** Количество звонков при приеме CTCSS/DCS.

**Допустимые значения:** OFF / 1 / 3 / 5 / 8 / CONT (непрерывный звонок)

**Значение по умолчанию:** OFF

#### Пункт меню 9 [BP LVL]

**Функция:** Громкость сигналов подтверждения нажатия кнопок

**Допустимые значения:** LVL 1 - LVL 10

**Значение по умолчанию:** LVL 5

#### Пункт меню 10 [BNK NM]

**Функция:** Сохранение буквенно-цифровой метки для группы каналов.

#### Пункт меню 11 [BUSY]

**Функция:** Включение /отключение индикатора BUSY при открытом шумоподавители.

**Допустимые значения:** OFF / ON

**Значение по умолчанию:** ON

**Пункт меню 12 [CH CNT]**

**Функция:** Диапазон частот в режиме “частотомера”

**Допустимые значения:** ±5 MHz / ±10 MHz / ±50 MHz / ±100 MHz

**Значение по умолчанию:** ±5 MHz

**Пункт меню 13 [CKL.SFT]**

**Функция:** Сдвиг частоты процессора

**Допустимые значения:** OFF / ON

**Значение по умолчанию:** OFF

Используется для устранения “пораженной точки” при приеме.

**Пункт меню 14 [CW ID]**

**Функция:** Программирование и активизация CW идентификатора при ARTS.

**Пункт меню 15 [CWTRNG]**

**Функция:** Включение /отключение функции тренировки в приеме телеграфных сигналов и установка скорости передачи

**Допустимые значения:** OFF/4/5/6/7/8/9/10/11/12/13/15/17/20/24/30/40 WPM или

OFF/20/25/30/35/40/45/50/55/60/65/75/85/100/120/150/200 CPM

**Значение по умолчанию:** OFF

Прим. Переключение единиц измерения скорости “WPM” и “CPM” осуществляется нажатием кнопки [V/M(DW)MT].

**Пункт меню 16 [DC VLT]**

**Функция:** Индикация напряжения питания.

**Пункт меню 17 [DCS CD]**

**Функция:** Установка DCS кода.

**Допустимые значения:** 104 стандартных DCS кодов

**Значение по умолчанию:** 023

**Пункт меню 18 [DCS RV]**

**Функция:** Включение /отключение декодирования инверсного DCS кода.

**Допустимые значения:** DISABLE / ENABLE

**Значение по умолчанию:** DISABLE

**Пункт меню 19 [DIMMER]**

**Функция:** Установка яркости дисплея.

**Допустимые значения:** LVL0 - LVL12

**Значение по умолчанию:** LVL 7

**Пункт меню 20 [DMR.WRT]**

BP+CW:

---

**Функция:** Включение /отключение функцию перезаписи канала прямого доступа в память при работе в режиме каналов прямого доступа в память.

**Допустимые значения:** OFF / ON

**Значение по умолчанию:** ON

**Пункт меню 21 [DT A/M]**

**Функция:** Включение /отключение DTMF автонабора.

**Допустимые значения:** MANUAL/AUTO

**Значение по умолчанию:** MANUAL

**Пункт меню 22 [DT SET]**

**Функция:** Программирование DTMF автонабора.

**Пункт меню 23 [EAI]**

**Функция:** Включение /отключение передачи автоматического идентификатора тревоги (EAI)

**Допустимые значения:** OFF / ON

**Значение по умолчанию:** OFF

**Пункт меню 24 [EAI.TMR]**

**Функция:** Установка режима работы функции автоматической аварийной передачи ID (EAI) и периодичности передачи

**Допустимые значения:** INT. 1M - INT.10M / INT.15M / INT.20M / INT.30M / INT.40M / INT. 50M CON. 1M - CON.10M / CON.15M / CON.20M / CON.30M / CON.40M / CON. 50M

**Значение по умолчанию:** CON. 5M

**Пункт меню 25 [EDG.BEP]**

**Функция:** Включение /отключение звуковых сигналов при достижении границ диапазона.

**Допустимые значения:** OFF / ON

**Значение по умолчанию:** OFF

**Пункт меню 26 [EMG S]**

**Функция:** Тип сигнала тревоги при активизации аварийной функции.

**Допустимые значения:** BP+STR / BEAM / BP+BEM / CW / BP+CW / BEEP / STROBE

**Значение по умолчанию:** BP+STR

BP+STR: Громкий сигнал тревоги и мигание индикатора TX/BUSY.

BEAM: Индикатор **TX/BUSY** постоянно подсвечен белым цветом.

BP+BEM: Громкий сигнал тревоги и индикатор TX/BUSY подсвечен белым цветом.

CW: В эфир передается сообщение SOS кодом Морзе (... - - - ...) через 1 минуту после активизации аварийной функции.

Громкий сигнал тревоги и сообщение SOS кодом Морзе (... - - - ...) передается в эфир через 1 минуту после активизации аварийной функции.

BEEP:Громкий сигнал тревоги.

STROBE:Индикатор TX/BUSY мигает.

---

При установке “CW” или “CW+BP”, радиостанция будет передавать дополнительно сообщение “DE (ваш позывной)” после передачи SOS сообщения (если ваш позывной запрограммирован в пункте 14: CW ID).

**Пункт меню 27 [HLF.DEV]**

**Функция:** Снижение девиации на 50%

**Допустимые значения:** OFF / ON

**Значение по умолчанию:** OFF

**Пункт меню 28 [HM/RV]**

**Функция:** Выбор основной функции кнопки [HM/RV]

**Допустимые значения:** REV / HOME

**Значение по умолчанию:** REV

REV: Нажатие кнопки [HM/RV] меняет частоты приема и передачи в режиме работы через репитер.

HOME: Нажатие кнопки [HM/RV] устанавливается канал “Home”

**Пункт меню 29 [INT CD]**

**Функция:** Программирование номера доступа (DTMF цифры) в режиме WIRES.

**Допустимые значения:** DTMF 1 - DTMF F

**Значение по умолчанию:** DTMF 1

**Пункт меню 30 [INT MD]**

**Функция:** Выбор режима установки соединения с интернет.

**Допустимые значения:** SRG / FRG

**Значение по умолчанию:** SRG (В начале каждой передачи добавляется одна DTMF цифра)

**Пункт меню 31 [INT. A/M]**

**Функция:** Включение /отключение функции автонабора DTMF при работе в режиме соединения с интернетом.

**Допустимые значения:** MANUAL/ AUTO

**Значение по умолчанию:** MANUAL

**Пункт меню 32 [INT. SET]**

**Функция:** Выбор номера регистра с кодом доступа (DTMF код) соединения с интернетом.

**Допустимые значения:** F 0 - F63

**Значение по умолчанию:** F 1

**Пункт меню 33 [LAMP]**

**Функция:** Выбор режима подсветки дисплея/кнопочной панели

**Допустимые значения:** KEY / CONT / OFF

**Значение по умолчанию:** KEY

KEY: Подсветка дисплея и клавиатуры в течение 5 секунд при нажатии любой кнопки, кроме [PTT].

CONT: Подсветка дисплея и клавиатуры непрерывно.

OFF: Подсветка дисплея и клавиатуры отключена.

**Пункт меню 34 [LED LT]**

**Функция:** Подсветка STROBE непрерывно белым цветом.

**Пункт меню 35 [LOCK]**

**Функция:** Блокировка органов управления радиостанцией.

**Допустимые значения:** KEY/DIAL/K+D/PTT/P+K/P+D/ALL

**Значение по умолчанию:** K+D

Прим. “K”= кнопки, “D”= ручка настройки, “P”=кнопка [PTT].

**Пункт меню 36 [M/T-CL]**

**Функция:** Выбор функции кнопки [MONI] (расположена под кнопкой [PTT]).

**Допустимые значения:** MONI / T-CALL

**Значение по умолчанию:** MONI

MONI: Нажатие кнопки MONI отключает шумоподаватель.

T-CALL: Нажатие кнопки MONI переключает радиостанцию на передачу с тоном 1750 Гц для доступа к ретранслятору.

**Пункт меню 37 [MCGAIN]**

**Функция:** Изменение чувствительности микрофона

**Допустимые значения:** LVL 1 - LVL 10

**Значение по умолчанию:** LVL 5

**Пункт меню 38 [MW MD]**

**Функция:** Выбор метода подстановки свободного канала.

**Допустимые значения:** NEXT / LOWER

**Значение по умолчанию:** NEXT

NEXT: Данные записываются в канал памяти, имеющий следующий номер за последним сохраненным в памяти.

LOWER: Данные записываются в любой ближайший свободный канал памяти.

**Пункт меню 39 [NAME]**

**Функция:** Индикация канала - частота или буквенно-цифровая.

**Допустимые значения:** FREQ/ALPHA

**Значение по умолчанию:** FREQ

**Пункт меню 40 [NM SET]**

**Функция:** Сохранение имени канала памяти.

**Пункт меню 41 [ON TMR]**

**Функция:** Таймера включения питания

**Допустимые значения:** OFF / 00H10M (00:10) - 24H00M (24:00) (шаг 10 минут)

**Значение по умолчанию:** OFF

Период времени, по истечении которого радиостанция автоматически включится.

**Пункт меню 42 [OPN.MSG]**

**Функция:** Выбор приветственного сообщения при включении питания

**Допустимые значения:** DC / MSG / OFF

**Значение по умолчанию:** DC



DC: Напряжение питания

MSG: Сообщение программируется пользователем.

OFF: Нет приветственного сообщения

#### Пункт меню 43 [PAGER]

**Функция:** Включение /отключение расширенного CTCSS пейджинга и кодового шумоподавителя.

**Допустимые значения:** OFF / ON

**Значение по умолчанию:** OFF

#### Пункт меню 44 [PAG.ABK]

**Функция:** Включение /отключение обратного ответа в режиме CTCSS пейджинга и кодового шумоподавителя.

**Допустимые значения:** OFF / ON

**Значение по умолчанию:** OFF

#### Пункт меню 45 [PAG.CDR]

**Функция:** Установка пейджингового кода приемника в режиме расширенного CTCSS пейджинга и кодового шумоподавителя.

#### Пункт меню 46 [PAG.CDT]

**Функция:** Установка пейджингового кода передатчика в режиме расширенного CTCSS пейджинга и кодового шумоподавителя.

#### Пункт меню 47 [PSWD]

**Функция:** Программирование и активизация пароля.

#### Пункт меню 48 [PTT.DLY]

**Функция:** Время между нажатием кнопки [PTT] и передачи несущей.

**Допустимые значения:** OFF / 20MS / 50MS / 100MS / 200MS

**Значение по умолчанию:** OFF

#### Пункт меню 49 [RESUME]

**Функция:** Выбор режима возобновления сканирования.

**Допустимые значения:** 3 SEC / 5 SEC / 10 SEC / BUSY / HOLD

**Значение по умолчанию:** 5SEC

3SEC/5SEC/10SEC: Радиостанция приостановит сканирование на указанное вами время, затем продолжит сканирование, даже если принимаемая станция будет все еще активна на передачу.

BUSY: При обнаружении сигнала в канале радиостанция приостановит сканирование. Сканирование продолжится через секунду после пропадания сигнала.

HOLD: При обнаружении сигнала сканирование будет прекращено.

#### Пункт меню 50 [RF SQL]

**Функция:** Регулировка порога шумоподавителя по S-метру.

**Допустимые значения:** OFF / S1 / S2 / S3 / S4 / S5 / S6 / S7 / S8 / S9 / S9+

**Значение по умолчанию:** OFF

**Пункт меню 51 [RPT]**

**Функция:** Выбор направления смещения частот для работы через ретранслятор.

**Допустимые значения:** SIMP/-RPT/+RPT

**Значение по умолчанию:** SIMP

**Пункт меню 52 [RX MD]**

**Функция:** Выбор режима приемника.

**Допустимые значения:** AUTO/N-FM/AM/W-FM

**Значение по умолчанию:** AUTO

**Пункт меню 53 [RXSAVE]**

**Функция:** Режим экономии батарей при приеме

**Допустимые значения:** 200 MS(1:1)/300 MS(1:1.5)/500 MS(1:2.5)/1 S(1:5)/2 S(1:10)/OFF

**Значение по умолчанию:** 200 MS

**Пункт меню 54 [S SRCH]**

**Функция:** Выбор режима интеллектуального поиска.

**Допустимые значения:** SINGLE / CONT

**Значение по умолчанию:** SINGLE

**SINGLE:** Радиостанция осуществляет один проход вверх и вниз по частоте относительно текущей рабочей. Если в канале отмечается активность, то частота заносится в банк памяти. Поиск будет остановлен после одного прохода вверх и вниз по частоте.

**CONTINUE:** Радиостанция осуществляет поиск вверх и вниз по частоте относительно текущей рабочей частоты до заполнения 31 канала.

**Пункт меню 55 [SCN.LMP]**

**Функция:** Включение /отключение подсветки в режиме сканирования

**Допустимые значения:** ON / OFF

**Значение по умолчанию:** ON

**Пункт меню 56 [SHIFT]**

**Функция:** Установка значения ретрансляторного смещения частот.

**Допустимые значения:** 0.00 - 149.95 MHz

**Значение по умолчанию:** Зависит от рабочего диапазона.

**Пункт меню 57 [SKIP]**

**Функция:** Пропуск каналов при сканировании.

**Допустимые значения:** OFF / SKIP / ONLY

**Значение по умолчанию:** OFF

**SKIP:** При сканировании отмеченные каналы пропускаются.

**ONLY:** Сканируются только отмеченные каналы. (Предпочтительный список сканирования)

**OFF:** Сканируются все каналов. Отметка каналов игнорируется.

**Пункт меню 58 [SPLIT]**

**Функция:** Включение /отключение режима разнесенных CTCSS/DCS кодов

**Допустимые значения:** OFF/ON

**Значение по умолчанию:** OFF

D CODE:       Используется только DSC при передаче.  
T DCS:        Используется CTCSS при передаче и DCS при приеме.  
D TONE:       Используется DCS при передаче и CTCSS при приеме.

#### Пункт меню 59 [SQL]

**Функция:** Порог шумоподавителя.

**Допустимые значения:** LVL 0 - LVL 15 (узкополосная FM), LVL 0 - LVL 8 (широкополосная FM)

**Значение по умолчанию:** LVL 1 (узкополосная FM), LVL 2 (широкополосная FM)

#### Пункт меню 60 [SQL.TYP]

**Функция:** Режим тонового кодера и/или декодера.

**Допустимые значения:** OFF / TONE / T SQL / DCS / RV TN

**Значение по умолчанию:** OFF

TONE: CTCSS при передаче

TSQL: CTCSS при передаче и приеме

DCS: DCS при передаче и приеме

RV TN: Инверсный CTCSS (сигнал появляется при приеме несовпадающего тона).

**Прим.** Дополнительные значения могут быть установлены в этом пункте в зависимости от значений в пункте 58: SPLIT.

#### Пункт меню 61 [STEP]

**Функция:** Шаг частоты настройки

**Допустимые значения:** 5.0k / 10.0k / 12.5k / 15.0k / 20.0k / 25.0k / 50.0k / 100.0k / AUTO

**Значение по умолчанию:** AUTO (Шаг настройки меняется автоматически в зависимости от рабочей частоты)

#### Пункт меню 62 [SU1.ALT]

**Функция:** Выбор размерности и корректировка показаний высотомера

**Допустимые значения:** M (метр) / Ft (фут) Смещение: -1000 - 0 - +1000

**Значение по умолчанию:** Зависит от версии радиостанции.

**Прим.** При отсутствии SU-1 появляется сообщение "OPTION".

#### Пункт меню 63 [SU1.BRM]

**Функция:** Выбор размерности и корректировка показаний атмосферного давления.

**Допустимые значения:** hP (гектопаскаль) / mB (миллибар) / HG (мм ртутного столба) /

IC (дюймы ртутного столба) Смещение: -1000 - 0 - +1000

**Значение по умолчанию:** Зависит от версии трансивера.

**Прим.** При отсутствии SU-1 появляется сообщение "OPTION".

#### Пункт меню 64 [SU1.SET]

**Функция:** Индикация информации от датчиков

**Допустимые значения:** OFF / BARO / ALTI

**Значение по умолчанию:** OFF.

**Прим.** Требуется установка устройства SU-1.

**Пункт меню 65 [TEMP]****Функция:** Индикация температуры.**Пункт меню 66 [TN FRO]****Функция:** Выбор частоты тона CTCSS**Допустимые значения:** 50 стандартных CTCSS тонов**Значение по умолчанию:** 100.0 Hz

Частота CTCSS тона (Гц)					
67.0	69.3	71.9	74.4	77.0	79.7
82.5	85.4	88.5	91.5	94.8	97.4
100.0	103.5	107.2	110.9	114.8	118.8
123.0	127.3	131.8	136.5	141.3	146.2
151.4	156.7	159.8	162.2	165.5	167.9
171.3	173.8	177.3	179.9	183.5	186.2
189.9	192.8	196.6	199.5	203.5	206.5
210.7	218.1	225.7	229.1	233.6	241.8
250.3	254.1	–	–	–	–

**Пункт меню 67 [TOT]****Функция:** Время непрерывной передачи**Допустимые значения:** OFF / 1MIN / 3MIN / 5MIN / 10MIN**Значение по умолчанию:** 3MIN

TOT таймер автоматически прерывает передачу по истечении заданного времени непрерывной работы.

**Пункт меню 68 [TS MUT]****Функция:** Включение /отключение приема сигнала при сканировании CTCSS/DCS тона.**Допустимые значения:** ON / OFF**Значение по умолчанию:** ON**Пункт меню 69 [TS MSPD]****Функция:** Скорость сканирования CTCSS/DCS.**Допустимые значения:** FAST(2.5 тона/сек) / LOW (1.25 тона/сек)**Значение по умолчанию:** FAST**Пункт меню 70 [TXSAVE]****Функция:** Включение /отключение режима экономии батарей при передаче.**Допустимые значения:** OFF / ON**Значение по умолчанию:** OFF**Пункт меню 71 [VFO MD]****Функция:** Включение /отключение границы текущего диапазона в режиме ГПД.**Допустимые значения:** BAND / ALL**Значение по умолчанию:** BAND

BAND: По достижении верхней границы текущего диапазона, частота ГПД принимает значение нижней границы текущего диапазона и наоборот.

ALL: По достижении верхней границы текущего диапазона частота ГПД принимает значение нижней границы следующего диапазона и наоборот.

**Пункт меню 72 [WAKEUP]****Функция:** Настройка “спящего” режима.**Допустимые значения:** OFF / 5S / 10S / 20S / 30S / EAI**Значение по умолчанию:** OFF

**Пункт меню 73 [WX ALT]****Функция:** Включение /отключение сканирования погодного предупреждения**Допустимые значения:** OFF/ ON**Значение по умолчанию:** OFF

---

**Технические данные**

## Общие

Диапазоны частот: Rx:

0.5 - 1.8 MHz (BC Band),  
1.8 - 30 MHz (SW Band),  
30 - 76(59) MHz (50 MHz HAM Band),  
76(59) - 108 MHz (FM Band),  
108 - 137 MHz (Air Band),  
137 - 174 MHz (144 MHz HAM Band),  
174 - 222 MHz (VHF TV Band),  
222 - 420 MHz (ACT 1 Band),  
420 - 470 MHz (430 MHz HAM Band),  
470 - 800 (729) (UHF TV Band),  
(758 - 774) (UHF TV Band),  
803 - 998.990 MHz (ACT 2 Band; USA Cellular Blocked)

Tx:

144 - 146(148) MHz,  
222 - 225 MHz (USA only)  
430 - 440(450) MHz,

Шаг каналов

5/9/10/12.5/15/20/25/50/100 kHz

Стабильность частоты

5 10<sup>-6</sup> при температуре от -10 до +50 C

Репитерный сдвиг

600 кГц (на 144 МГц)  
1,6 / 5,0 / 7,6 МГц (на 430 МГц)

Тип излучения

F2, F3

Импеданс антенны

50 Ом

Напряжение питания:

номинальное: 7.4 V DC

рабочее: 11-16 V DC (**EXT DC** jack)

Потребляемый ток:

150 mA (прием)  
60 mA (дежурный прием, без режима экономии)  
30mA (дежурный прием, в режиме экономии)  
200 мкА (при выключенном питании)  
1.6 A (5 W Tx, 144 MHz)  
1.5 A (5 W Tx, 222 MHz)  
1.8 A (4.5 W Tx, 430 MHz)

Рабочие температуры:

от -20 C до +60 C

Размеры:

58 x 89 x 28.5мм (без ручки и антенны)

Вес:

270 г

**Передатчик**

Выходная ВЧ мощность:	High	Low 3	Low 2	Low 1
144 MHz/430 MHz	5.0 W	2.5 W	1.0 W	0.3 W
222 MHz	1.5 W	1.0 W	0.5 W	0.2 W

Тип модуляции:	изменяемая реактивность F2, F3
Максимальная девиация	5 кГц (F2, F3)
Побочные излучения	-60 дБ (при высокой мощности) -40 дБ (при низкой мощности)
Импеданс микрофона	2 кОм

**Приемник**

Тип	AM, NFM: супергетеродин с двойным преобразованием частоты WFM: супергетеродин с тройным преобразованием частоты		
Промежуточные частоты:	1-я	2-я	3-я
	AM, NFM: 47.25 МГц	450 кГц	-
	WFM: 45.8 МГц	10,7 МГц	1 МГц
Чувствительность:	1.5 $\mu$ V TYP for 10 dB SN (0.5-30 MHz, AM) 0.35 $\mu$ V TYP for 12 dB SINAD (30-54 MHz, NFM) 0.5 $\mu$ V TYP for 12 dB SINAD (54-76 MHz, NFM) 0.5 $\mu$ V TYP for 12 dB SINAD (54-59 MHz, NFM: USA) 1 $\mu$ V TYP for 12 dB SINAD (76-108 MHz, WFM) 1 $\mu$ V TYP for 12 dB SINAD (59-108 MHz, WFM: USA) 1.5 $\mu$ V TYP for 10 dB SN (108-137 MHz, AM) 0.2 $\mu$ V for 12 dB SINAD (137-140 MHz, FM) 0.16 $\mu$ V for 12 dB SINAD (140-150 MHz, FM) 0.2 $\mu$ V for 12 dB SINAD (150-174 MHz, FM) 0.5 $\mu$ V TYP for 12 dB SINAD (174-250 MHz, WFM) 0.5 $\mu$ V for 12 dB SINAD (300-350 MHz, NFM) 0.2 $\mu$ V for 12 dB SINAD (350-420 MHz, NFM) 0.18 $\mu$ V for 12 dB SINAD (420-470 MHz, NFM) 1 $\mu$ V for 12 dB SINAD (470-540 MHz, WFM) 1 $\mu$ V TYP for 12 dB SINAD (580-800 MHz, WFM) 0.5 $\mu$ V TYP for 12 dB SINAD (800-999 MHz, NFM)		



Избирательность: NFM, AM: 12кГц / 35 кГц (по уровням –6 и –60 дБ)  
WFM: 200 кГц / 500 кГц –6 дБ / -20 дБ)

Выходная мощность 200 мВт на нагрузке 8 Ом при искажениях 10% при 7.4 V DC  
400 мВт на нагрузке 8 Ом при искажениях 10% при 13,8 V DC

*Характеристики могут изменяться без предупреждения и гарантированы только внутри любительских диапазонов 144, 222 МГц и 430 МГц. Частоты могут изменяться от версии к версии. Свяжитесь со своим дилером Yaesu.*

### Установка дополнительного устройства SU-1

1. Удостоверьтесь в том, что радиостанция выключена. Снимите жесткий или мягкий чехол, если он используется.
2. Уберите блок аккумуляторных батарей.
3. Найдите разъем для **SU-1** под предохранительной наклейкой в отделении для батарей на задней стороне радиостанции, сняв предохранительную наклейку.
4. Совместите разъем на **SU-1** с разъемом радиостанции и осторожно вставьте устройство.
5. Прикрепите новую предохранительную наклейку (из комплекта) и вставьте батареи.
6. Инсталляция завершена.

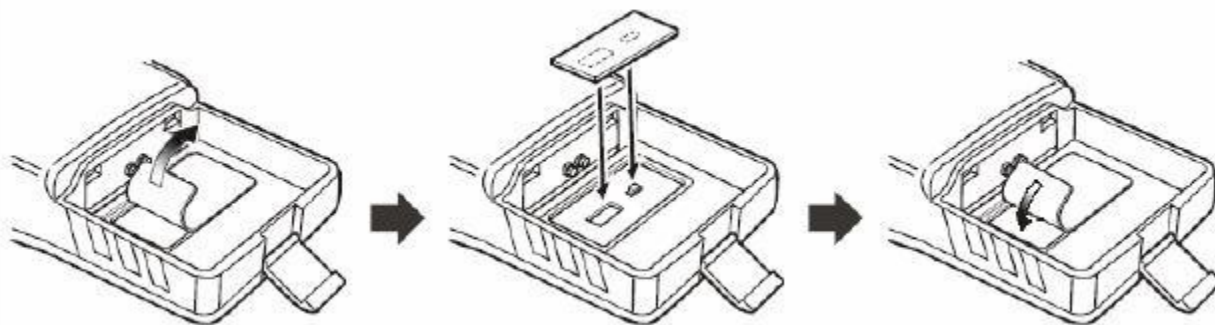

#### *Важное замечание*

Функции устройства **SU-1** для измерения давления/высоты предназначены для дополнительной помощи пользователю, и не могут использоваться в качестве источника точных данных, вместо устройств измерения давления и высоты, используемых для навигации критичной для безопасности людей.

## “AUTO” MODE PRESET OPERATING PARAMETERS

## USA Version

FREQUENCY RANGE (MHz)	MODE	STEP
0.500 - 1.800	AM	10 kHz
1.800 - 30.000	AM	5 kHz
30.000 - 50.500	AM	5 kHz
50.500 - 59.000	FM	5 kHz
59.000 - 88.000	WFM	50 kHz
88.000 - 108.000	WFM	100 kHz
108.000 - 137.000	AM	25 kHz
137.000 - 144.000	FM	12.5 kHz
144.000 - 148.000	FM	5 kHz
148.000 - 156.000	FM	12.5 kHz
156.000 - 157.450	FM	25 kHz
157.450 - 160.800	FM	12.5 kHz
160.800 - 160.975	FM	25 kHz
160.975 - 161.500	FM	12.5 kHz
161.500 - 162.900	FM	25 kHz
162.900 - 174.000	FM	12.5 kHz
174.000 - 222.000	WFM	50 kHz
222.000 - 225.000	FM	20 kHz
225.000 - 300.000	FM	12.5 kHz
300.000 - 336.000	AM	100 kHz
336.000 - 420.000	FM	12.5 kHz
420.000 - 450.000	FM	25 kHz
450.000 - 470.000	FM	12.5 kHz
470.000 - 800.000	WFM	50 kHz
803.000 - 999.000	FM	12.5 kHz

## EXP Version

FREQUENCY RANGE (MHz)	MODE	STEP
0.500 - 1.800	AM	9 kHz
1.800 - 30.000	AM	5 kHz
30.000 - 76.000	FM	5 kHz
76.000 - 88.000	FM	5 kHz
88.000 - 108.000	WFM	100 kHz
108.000 - 137.000	AM	25 kHz
137.000 - 160.600	FM	12.5 kHz
160.600 - 162.025	FM	25 kHz
162.025 - 174.000	FM	12.5 kHz
174.000 - 222.000	WFM	50 kHz
222.000 - 300.000	FM	12.5 kHz
300.000 - 320.000	AM	20 kHz
320.000 - 420.000	FM	12.5 kHz
420.000 - 430.000	FM	12.5 kHz
430.000 - 440.000	FM	25 kHz
440.000 - 470.000	FM	12.5 kHz
470.000 - 800.000	WFM	50 kHz
800.000 - 999.000	FM	12.5 kHz